

ANRÄTTA

RU

GB



Design and Quality
IKEA of Sweden



Пожалуйста, ознакомьтесь со списком авторизованных сервисных центров IKEA, который представлен на последней странице этой инструкции

РУССКИЙ ENGLISH

5
24



Please refer to the last page of this manual for the full list of IKEA appointed Authorized Service Centre and relative national phone numbers.

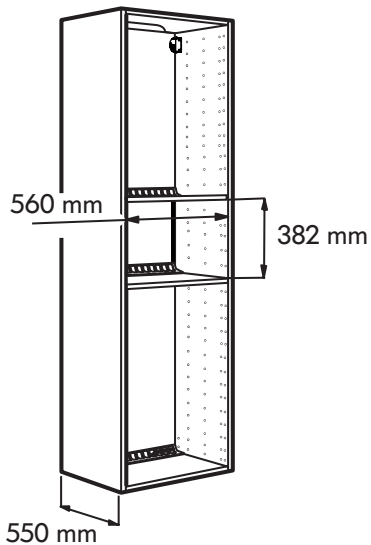
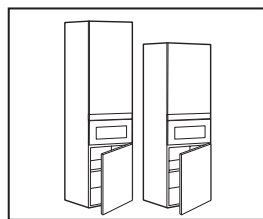
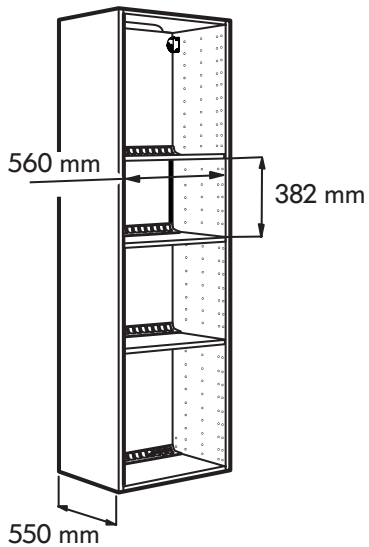
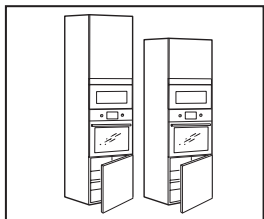
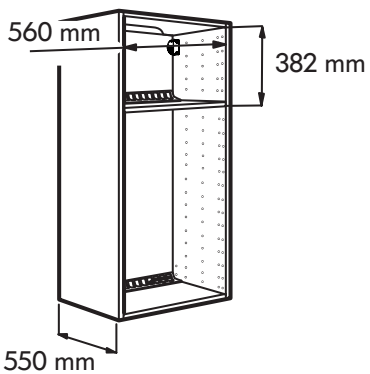
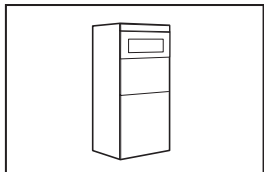

Оглавление

Сведения по технике безопасности	5	Что делать, если...	17
Описание прибора	9	Технические данные	18
Панель управления	10	Установка	18
Первое использование	10	Подключение к электрической сети	19
Повседневная эксплуатация	11	Рекомендации по охране окружающей среды	20
Таблицы приготовления	15	ГАРАНТИЯ ИКЕА	22
Чистка и уход	16		

Сведения по технике безопасности

Прежде чем пользоваться прибором, прочтите данную инструкцию по безопасности.

Сохраните ее для возможности обращения в будущем.

В настоящей инструкции и на самом приборе содержатся важные указания по безопасности. Их необходимо прочесть и выполнять постоянно. Изготовитель снимает с себя всякую ответственность за последствия несоблюдения настоящих указаний по безопасности, ненадлежащего использования прибора или неправильные рабочие настройки на пульте управления.

⚠ Очень маленьких детей (до 3 лет) не следует подпускать к прибору. Дети в возрасте от 3 до 8 лет могут находиться рядом с прибором только под постоянным присмотром. Дети, начиная с 8-летнего возраста, лица с ограниченными физическими, сенсорными или умственными способностями и

лица, не имеющие достаточных знаний и навыков, могут пользоваться прибором только под присмотром или после того, как получат указания по безопасному использованию прибора и осознают имеющиеся опасности.

Не позволяйте детям играть с прибором. Дети могут осуществлять чистку и уход за прибором только под присмотром взрослых.

⚠ ВНИМАНИЕ! Если дверца или ее уплотнители были повреждены, не используйте печь, пока она не будет отремонтирована квалифицированным специалистом: опасность травмы.

⚠ ВНИМАНИЕ! Не разогревайте жидкости и продукты питания в герметичных емкостях: опасность взрыва. Нагрев жидкостей может сопровождаться поздним взрывообразным вскипанием.

Соблюдайте осторожность при обращении с емкостью: опасность ожога.

⚠ Микроволновая печь предназначена для разогрева еды и напитков. Не сушите в приборе продукты и одежду, не нагревайте грелки, тапочки, губки и другие подобные предметы: существует опасность возникновения пожара. Держите под контролем процесс разогрева продуктов в пластиковых или бумажных емкостях: опасность пожара.

⚠ Размешайте или взболтайте содержимое бутылочек для кормления или баночек с продуктами для детского питания и проверьте их температуру: существует опасность получения ожога. Не нагревайте сырые яйца в скорлупе и яйца, сваренные вкрутую: существует опасность взрыва.

⚠ Используйте только посуду, пригодную для применения в микроволновых печах. Не используйте металлические емкости: опасность травмы.

⚠ Используйте только рекомендованные для данной печи температурные датчики: опасность пожара.

⚠ В случае дымления

отключите прибор или выньте вилку из розетки. Не открывайте дверцу – так пламя погаснет быстрее.

⚠ Если прибор расположен на высоте более 850 см от пола, соблюдайте осторожность при извлечении емкости, чтобы не сместить поворотный стол: опасность травмы.

⚠ Не пользуйтесь микроволновой печью для приготовления в фритюре, поскольку температуру масла контролировать невозможно.

⚠ Металлические контейнеры для еды и напитков не подходят для микроволновых печей.

⚠ Не снимайте щитки впускных каналов для микроволн, расположенные на боковых стенках рабочей камеры (только в некоторых моделях). Они предотвращают попадание жира и частиц пищи в эти каналы.

РАЗРЕШЕННОЕ ИСПОЛЬЗОВАНИЕ

⚠ **ОСТОРОЖНО:** Данный прибор не предназначен для работы с управлением от внешнего переключателя устройства, такого как таймер, или пульта дистанционного управления.

⚠ Данный прибор предназначен для использования в быту, а также в следующих случаях: в бытовых комнатах персонала в различных предприятиях, офисах и др. трудовых коллективах; на фермах; в номерах отелей, мотелей и прочих жилых помещениях.

⚠ Данный прибор не предназначен для профессионального использования. Запрещается использовать печь вне помещений.

УСТАНОВКА

⚠ Перемещать и устанавливать прибор должны двое или более человек во избежание травм. При распаковке и установке следует использовать защитные перчатки во избежание порезов.

⚠ Установку, в том числе подключение к системе водоснабжения (при наличии) и выполнение электрических соединений, а также ремонтные работы должен выполнять квалифицированный персонал. Запрещается ремонтировать или заменять любые детали прибора, за исключением случаев, особо

оговоренных в руководстве по эксплуатации.

Не разрешайте детям подходить близко к месту установки. После распаковки прибора убедитесь, что он не поврежден во время транспортировки. В случае обнаружения проблем обращайтесь к продавцу или в ближайший сервисный центр. После установки отходы упаковочных материалов (пластик, пенопластовые детали и т.д.) должны храниться в недоступном для детей месте во избежание опасности удушья. Перед выполнением любых операций по установке отключите прибор от электросети: существует опасность поражения электрическим током. При установке соблюдайте осторожность, чтобы не повредить сетевой шнур корпусом прибора - опасность пожара и поражения электрическим током. Не включайте прибор до завершения установки.

⚠ Данный прибор предназначен для встраивания. Не используйте его как отдельное устройство, не устанавливайте его внутрь шкафа.

После распаковки прибора убедитесь в том, что дверца прибора плотно закрывается. В случае обнаружения проблем обращайтесь к продавцу или в ближайший сервисный центр.

УКАЗАНИЯ ПО ЭЛЕКТРИЧЕСКОЙ БЕЗОПАСНОСТИ

⚠ Для прибора должна иметься возможность отключения от электросети посредством отсоединения вилки от розетки (если к ней есть доступ) или с помощью многополюсного выключателя, устанавливаемого до розетки. Прибор должен быть заземлен в соответствии с национальными стандартами электрической безопасности.

⚠ Не используйте удлинители, разветвители и переходники. После завершения установки электрические компоненты должны стать недоступны для пользователя. Не используйте прибор, если Вы мокрые или босиком. Не пользуйтесь прибором, если у него повреждены сетевой шнур или вилка, если он не работает должным образом или был поврежден вследствие удара или падения.

⚠ В случае повреждения сетевого шнура во избежание возникновения опасных ситуаций он должен быть заменен производителем, сотрудником сервисного центра или квалифицированным специалистом - опасность поражения электрическим током.

Описание прибора

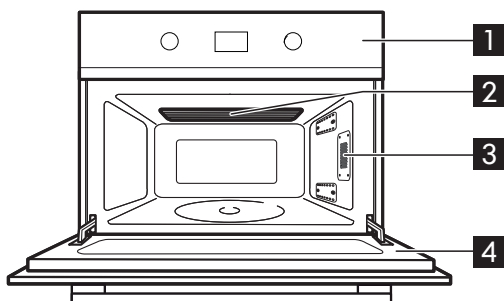

- 1** Панель управления
- 2** Гриль (кварцевый)
- 3** Лампочка внутреннего освещения
- 4** Дверца

Принадлежности

Подставка под поворотный стол

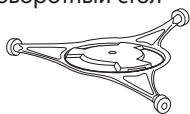

1x

Стекланный поворотный стол



1x

Блюдо для получения хрустящей корочки



1x

Рукоятка блюда для получения хрустящей корочки

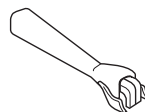

1x

Общие сведения

В продаже имеется большой выбор кулинарных принадлежностей. Перед покупкой проверяйте их пригодность для использования в микроволновой печи. Перед приготовлением пищи убедитесь, что используемая вами посуда является жаропрочной и прозрачной для микроволн. При размещении продуктов и различных принадлежностей в микроволновой печи следите, чтобы они не касались ее внутренних стенок. Это особенно важно при использовании посуды из металла или с металлическими частями. Если принадлежности с металлическими частями касаются внутренних стенок работающей печи, может образоваться искра, и печь может выйти из строя. Перед включением печи убедитесь, что поворотный стол свободно вращается. Все принадлежности, кроме блюда для получения хрустящей корочки, пригодны для мытья в посудомоечной машине. Блюдо для получения хрустящей корочки следует мыть водой с добавлением мягкого моющего средства. Стойкие загрязнения бережно оттирайте салфеткой. Перед мойкой блюда для получения хрустящей корочки дайте ему остыть. Использование алюминиевой фольги для защиты небольших кусков продуктов является безопасным при условии, что фольга не касается внутренних стенок камеры печи.

Подставка под поворотный стол

Сначала установите внутреннее колесо, а затем внешнюю часть подставки поворотного стола. Используйте специальную подставку под стеклянный поворотный стол. Никогда не ставьте посуду непосредственно на подставку.

Стекланный поворотный стол

Установите стеклянный поворотный стол на предназначенную для него подставку. Используйте стеклянный поворотный стол во всех режимах приготовления. Он служит для сбора капель сока и частиц пищи, которые, в противном случае, загрязняли бы внутренние поверхности печи.

Рукоятка блюда для получения хрустящей корочки

Для извлечения этого горячего блюда из печи используйте специальную рукоятку, входящую в комплект поставки.

Блюдо для получения хрустящей корочки

Кладите продукты непосредственно на блюдо для получения хрустящей корочки. В качестве подставки под блюдо для получения хрустящей корочки всегда используйте стеклянный поворотный стол. Не кладите кухонные принадлежности на блюдо для получения хрустящей корочки, так как оно быстро нагревается, и это может привести к их повреждению.

Панель управления

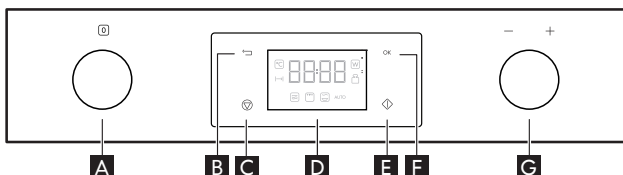

- A** Нажимаемая ручка выбора
- B** Кнопка “Назад”
- C** Стоп
- D** Дисплей
- E** Запуск

- F** Кнопка подтверждения
- G** Нажимаемая ручка настройки

Утапливаемые ручки
Чтобы использовать ручку этого типа, нажмите ее по центру.

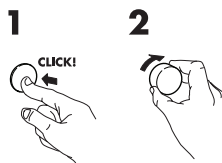

Ручка выйдет наружу. Поверните ее в требуемое положение. По завершении готовки поверните ручку на **A** и нажмите ее еще раз, чтобы вернуть в исходное положение.

Первое использование

⚠ ВНИМАНИЕ! Этот прибор предназначен только для приготовления пищи. Он не должен использоваться для других целей, например, обогрева помещения.

Настройки

При первом подключении печи к электрической сети на дисплее появляется сообщение о необходимости установить часы. После сбоя питания часы будут мигать, необходимо будет вновь установить время. Ваша микроволновая печь обладает рядом функций, которые можно настраивать в соответствии с личными предпочтениями.



1. Поворачивайте **A** ручку, пока не появится «Настройка» (прим. 3 с).
2. Вытолкните ручку **G** и выберите один из следующих параметров настройки: Часы, звук, функция «ЭКО», яркость дисплея
3. Нажмите кнопку **F**, чтобы выйти из режима настройки и сохранить все сделанные изменения.

• Часы



1. Нажмите кнопку **F** (мигают цифры слева (час)).
2. Вытолкните ручку **G** и поверните ее, чтобы задать часы.
3. Нажмите кнопку **F** (при этом замигают две правые цифры - минуты).
4. Поворачивая ручку **G**, установите значение минут.
5. Нажмите кнопку **F** повторно. Теперь часы настроены и работают. Если после установки текущего времени нужно убрать отображение времени на дисплее, снова войдите в режим установки текущего времени, нажмите на кнопку «Стоп» в то время, как цифры мигают.

• Звук



1. Нажмите кнопку **F**.
2. Вытолкните ручку **G** и поверните ее, чтобы включить или выключить зуммер.
3. Еще раз нажмите кнопку **F**, чтобы подтвердить сделанные изменения.

• ЭКО



1. Нажмите кнопку **F**.

2. Вытолкните ручку **G** и поверните ее, чтобы включить или выключить функцию ЭКО.
3. Еще раз нажмите кнопку **F**, чтобы подтвердить сделанные изменения.

Когда включен режим «ЭКО», яркость дисплея автоматически переключится на более низкий уровень через 1 минуту. Когда режим «ЭКО» выключен, яркость дисплея автоматически переключится на тот же более низкий уровень через 3 минуты. Яркость автоматически переключится обратно на заданный уровень при нажатии на какую-либо кнопку или при открывании дверцы.

• Яркость



1. Нажмите кнопку **F**.
2. Вытолкните ручку **G** и поверните ее, чтобы задать нужный вам уровень яркости.
3. Еще раз нажмите кнопку **F**, чтобы подтвердить сделанные изменения.

Повседневная эксплуатация

Блокировка включения / защитная блокировка

Эта автоматическая предохранительная функция включается через минуту после того, как прибор возвращается в режим ожидания. (Печь находится в режиме ожидания, когда на дисплее отображается время в 24-часовом формате, или когда дисплей остается пустым в случае, если не была выполнена установка текущего времени).



Для запуска режима откройте и закройте дверцу, после чего нажмите **F**.

Остывание

По завершении работы печь может выполнять процедуру охлаждения. Это вполне нормальный процесс. После завершения этой процедуры печь автоматически выключается.

Процедура охлаждения может быть прервана без какого-либо вреда для прибора – для этого достаточно открыть дверцу или нажать кнопку **C**.

Установка таймера

Используйте эту функцию, если вам нужен кухонный таймер для точного отсчета времени приготовления, например, в случае варки яиц или, чтобы дать тесту подняться для выпечки и т.д.



1. Вытолкните ручку **A** и поверните ее в нулевое положение.
2. Вытолкните ручку **G** и поверните ее, чтобы задать время таймера.
3. Нажмите кнопку **F**.

По окончании обратного отсчета времени таймера подается звуковой сигнал. Нажатие кнопки «Стоп» для выключения звукового сигнала

ВНИМАНИЕ : Жидкости могут перегреваться выше точки кипения без образования пузырьков. При этом возможен неожиданный перелив горячей жидкости. Чтобы исключить вероятность этого, соблюдайте следующие правила:

1. Не пользуйтесь емкостями с прямыми стенками и узким горлышком.
2. Размешивайте жидкость перед тем, как ставить емкость в прибор, и оставляйте в ней чайную ложку.
3. После нагрева оставляйте жидкость ненадолго в приборе, еще раз выполняйте ее размешивание, после чего осторожно вынимайте емкость.







Быстрый старт

Этот режим используется для быстрого подогрева готовых продуктов с высоким содержанием воды, например, бульонов, кофе, чая.

Держа ручку в вертикальном положении, нажмите кнопку «Стоп» для включения режима «Быстрый пуск».

При этом режим «Быстрый пуск» автоматически запускается на 30 секунд с максимальным уровнем мощности микроволнового излучения. Каждое дополнительное нажатие кнопки увеличивает длительность на 30 секунд. Кроме того, время приготовления продукта можно увеличить или уменьшить, поворачивая ручку настройки. Нажмите кнопку **F**, чтобы подтвердить выбор, чтобы подтвердить время приготовления.

Таблица режимов работы микроволновой печи

Режим	Описание режима
	ВЫКЛЮЧЕН Выключение духовки.
	МИКРОВОЛН. РЕЖИМ Режим для быстрого приготовления и разогрева продуктов и напитков.
	ХРУСТЯЩАЯ КОРОЧКА Режим для идеального подрумянивания блюда как сверху, так и снизу. Данный режим необходимо использовать только в сочетании со специальным блюдом для получения хрустящей корочки.
	ГРИЛЬ Режим для подрумянивания, жарки на гриле и gratinирования. Рекомендуется переворачивать продукт по ходу приготовления. Для лучших результатов прогрейте гриль в течение 3-5 минут.
	ГРИЛЬ-КОМБИ Режим для быстрого приготовления и gratinирования блюд, сочетающий действие микроволн и гриля.
	РАЗМОРАЖИВАНИЕ Режим для размораживания мяса, птицы, рыбы, овощей и хлеба.

Микроволн. режим 

Используйте эту функцию для обычного приготовления и подогрева овощей, рыбы, картофеля и мяса.

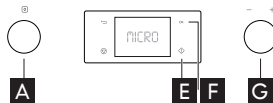

1. Вытолкните ручку **A** и поворачивайте ее, пока не найдете микроволновой режим.
2. Вытолкните ручку **G** и поверните ее, чтобы задать уровень мощности микроволн.
3. Нажмите кнопку **F**, чтобы подтвердить выбор.
4. Поворачивая ручку **G**, задайте время приготовления.
5. Нажмите кнопку **E**.

После начала процесса приготовления: Нажимая кнопку «Пуск», можно увеличивать значение времени с шагом в 30 секунд. Каждое нажатие увеличивает время на 30 секунд. Кроме того, время приготовления продукта можно увеличить или уменьшить, поворачивая ручку настройки. Уровень мощности можно изменить во время приготовления: для этого нажмите кнопку «Назад» и затем поверните ручку настройки. Нажмите кнопку **E** или **F**, чтобы подтвердить выбор. чтобы подтвердить время приготовления.

Только мощность микроволнового излучения

Мощность	Рекомендуемое применение:
1000 Вт	Подогрев напитков, воды, бульонов, кофе, чая и других продуктов с большим содержанием воды. Если в продуктах содержится яйцо или сливки, выберите меньший уровень мощности.
800 Вт	Приготовление блюд из овощей, мяса и др.
650 Вт	Приготовление рыбы.

500 Вт	Приготовление продуктов, требующих повышенного внимания, например, соус с высоким содержанием белка, блюдо из сыра и яиц, доведение до готовности блюд в горшочке.
350 Вт	Тушение мяса, растапливание сливочного масла и шоколада.
160 Вт	Размораживание. Размягчение сливочного масла, сыров.
90 Вт	Размягчение мороженого

Комби 

Используйте этот режим для приготовления запеканок, лазаньи, птицы и печеного картофеля.

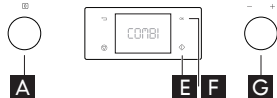

1. Вытолкните ручку **A** и поворачивайте ее, пока не найдете режим «Комби».
2. Поворачивая ручку **G**, задайте нужный уровень мощности микроволнового излучения.
3. Нажмите **F** для подтверждения выбора.
4. Поворачивая ручку **G**, задайте время приготовления.
5. Нажмите кнопку **E**.

Максимальный уровень мощности микроволнового излучения при использовании режима «Гриль» равен 650 Вт.

Мощность	Рекомендуемое применение:
650 Вт	Приготовление овощей и запеканок
350 – 500 Вт	Приготовление птицы и лазаньи
160 – 350 Вт	Приготовление рыбы и запеканок из замороженных продуктов
90 Вт	Гратинирование фруктов

Гриль 

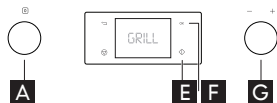

Используйте этот режим для быстрого поджаривания продукта с образованием аппетитной румяной корочки.

1. Вытолкните ручку **A** и поворачивайте ее, пока не найдете режим «Гриль».
2. Нажмите кнопку **F** для подтверждения.
3. Вытолкните ручку **G** и поверните ее, чтобы задать время приготовления.
4. Нажмите кнопку **E**.

Перед использованием гриля убедитесь, что используемые вами принадлежности являются жаропрочными и пригодными для использования в микроволновой печи.

ВАЖНО: Не пользуйтесь пластмассовыми принадлежностями во время приготовления в режиме «Приготовление на гриле». Такая посуда расплавится. Также недопустимо использование деревянных и бумажных принадлежностей.

Размораживание 

Этот режим предназначен для размораживания мяса, птицы, рыбы, овощей и хлеба.

Режим автоматического размораживания следует применять только для продуктов, масса нетто которых составляет от 100 г до 2,5 кг.

Всегда устанавливайте плиту на стеклянный поворотный стол.



1. Вытолкните ручку **A** и поворачивайте ее, пока не найдете режим «Автоматическое размораживание».
2. Вытолкните ручку **G** и поверните ее, чтобы выбрать категорию продукта.
3. Нажмите кнопку **F**, чтобы подтвердить выбор.
4. Поворачивая ручку **G**, установите вес.
5. Нажмите кнопку **F**, чтобы подтвердить выбор.
6. Нажмите кнопку **E**.





Вес:

Для работы в этом режиме печь должна «знать» вес нетто продукта. На основе этого параметра печь автоматически рассчитывает длительность процесса.

Замороженные продукты:

Если температура продукта выше температуры глубокой заморозки (-18°C), задайте меньший вес продукта.

Если температура продукта ниже температуры глубокой заморозки (-18°C), задайте больший вес продукта.

Приготавливаемое блюдо	Рекомендации
 Мясо (100 г - 2,0 кг)	Мясной фарш, котлеты, стейки или жаркое. Переверните при появлении подсказки.
 Птица (100 г - 2,5 кг)	Курица целиком, кусками или филе. Переверните при появлении подсказки.
 РЫБА (100 г - 1,5 кг)	Целиком, стейки или филе. Переверните при появлении подсказки.
 ОВОЩИ (100 г - 1,5 кг)	Овощное ассорти, зеленый горошек, брокколи и т.п. Переверните продукт при появлении соответствующей подсказки на дисплее.
 Хлеб (100 г - 1,0 кг)	Буханки, булочки. Переверните при появлении подсказки.

При использовании продуктов, отсутствующих в данной таблице, и в случаях, когда вес продуктов меньше или больше рекомендуемого, следуйте процедуре, относящейся к режиму «Приготовление и разогрев пищи с помощью микроволн», а при размораживании установите мощность 160 Вт. Замороженные продукты в пластиковых пакетах, пластиковой пленке или картонных коробках можно помещать непосредственно в печь, если в упаковке не содержится никаких металлических компонентов (например, провололочных завязок). Форма упаковки влияет на время размораживания. Плоские пакеты размораживаются быстрее, чем объемные упаковки. Когда продукт частично оттает, отделите кусочки друг от друга.

Размораживание вручную

выполните операции настройки микроволнового режима, и при размораживании задайте

мощность 160 Вт. Регулярно осматривайте продукты и проверяйте их состояние. Приобретенный со временем опыт поможет точнее определять необходимую длительность в зависимости от количества продукта.



















хрустящая корочка 

Пользуйтесь этим режимом для повторного разогрева и приготовления пиццы, а также других изделий из теста. Он также подходит для жарки яичницы с беконом, сосисок, рубленых бифштексов и т.п. Печь работает автоматически в режиме гриля и микроволн для того, чтобы можно было нагреть блюдо для получения хрустящей корочки. При этом блюдо для получения хрустящей корочки быстро выводится на рабочую температуру с дальнейшим подумяниванием приготавливаемого продукта и образованием на нем хрустящей корочки. В режиме «Хрустящая корочка» невозможно переключить уровень мощности или режим гриля, или включить/отключить гриль. Убедитесь в правильности установки блюда для получения хрустящей корочки – оно должно быть в центре стеклянного поворотного стола. В этом режиме печь и блюдо для получения хрустящей корочки нагреваются до высоких температур. Не ставьте блюдо для получения хрустящей корочки на нетермостойкие поверхности.

i ВАЖНО: Будьте осторожны, не притрагивайтесь к верхней стенке камеры, находящейся возле нагревательного элемента гриля. Для вынимания горячего блюда для получения хрустящей корочки пользуйтесь кухонными перчатками или специальной ручкой, входящей в комплект поставки печи. В этом режиме используйте только то блюдо для получения хрустящей корочки, которое поставляется вместе с печью. Другие блюда для получения хрустящей корочки, имеющиеся в продаже, не обеспечивают правильного приготовления блюд при использовании этого режима.

i ВАЖНО: Блюдо для получения хрустящей корочки можно предварительно подогреть (макс. 3 мин.). Во время предварительного нагрева блюда для получения хрустящей корочки используйте только режим «Хрустящая корочка».

Таблицы приготовления

Приготавливаемое блюдо	Режим	Предварительный прогрев	Мощность (Вт)	Время приготовления (мин)
БИСКВИТ		-	-	7 - 10
Фруктовый пирог		-	-	12 - 20
Печенье		-	-	3 - 5
Несладкие и киш лорен (1 - 1,2 кг)		-	-	18 - 25
Тарелка с ужином (250 - 500 г)		-	750	4 - 7
Лазанья/запеченная паста		-	500	15 - 25
Замороженная лазанья (500 - 700 г)		-	500	14 - 25
Замороженная Пицца (300 г)		-	-	7 - 8
Мясо (кусочки, стейки)		-	500	12 - 20
Птица (целиком, 800 г - 1,5 кг)		-	350 - 500	35 - 50 *
Курица (филе или кусочки)		X **	-	10 - 25
Жаркое		-	160 - 350	45 - 60 *
Соусы / шашлыки		-	-	20 - 40 *
Колбаски/рубленные котлеты		X **	-	6 - 16 *
Рыба (стейки или филе)		X	160 - 350	15 - 30 *
РЫБА ЦЕЛИКОМ		-	500 - 650	20 - 40 *
Запеченный картофель		-	350 - 500	20 - 40 *
КАРТОФ. ДОЛЬКИ		-	-	25 - 30
Запеченные яблоки		-	160 -350	15 -25

* Переверните продукт в середине процесса приготовления ** Прогрейте блюдо для получения хрустящей корочки в течение 3-5 минут

Чистка и уход

Уход за прибором состоит, главным образом, в его чистке.

При отсутствии регулярной чистки качество рабочей поверхности печи может ухудшиться, а это в свою очередь может неблагоприятно повлиять на срок службы прибора и, возможно, привести к ситуации, опасной для здоровья пользователя.

И **ВАЖНО:** не пользуйтесь металлическими мочалками, абразивными чистящими составами, стальными мочалками, салфетками для мытья посуды с абразивными добавками и прочими средствами, которые могут повредить панель управления, внутренние и наружные поверхности печи. Используйте губку с неагрессивным моющим средством или бумажные полотенца с аэрозольным стеклоочистителем. Распыляйте стеклоочиститель на бумажное полотенце.

Не брызгайте состав прямо на печь. Регулярно, особенно после случаев переливания продуктов через край посуды, вынимайте поворотный стол и подставку поворотного стола, и протирайте под печи. Данная печь рассчитана на работу с правильно установленным поворотным столом.

И **ВАЖНО:** не пользуйтесь микроволновой печью при снятом в процессе уборки поворотном столе. Используйте неагрессивное моющее средство, воду и мягкую салфетку для очистки внутренних поверхностей, передней и задней стороны дверцы и дверного проема.

И **ВАЖНО:** не допускайте скапливания вокруг дверцы жира и частиц пищи.

Для удаления устойчивых пятен прокипятите в печи чашку воды в течение 2–3 минут. Водяной пар размягчит пятна.

И **ВАЖНО:** при чистке микроволновой печи не используйте паровые чистящие устройства.

Добавьте немного лимонного сока в чашку воды, поставьте ее на поворотный стол и кипятите воду в течение нескольких минут, чтобы устранить запахи внутри печи.

Нагревательный элемент гриля не нуждается в чистке, так как сильный нагрев сжигает все попадающие на него брызги; тем не менее, свод печи вблизи него следует регулярно протирать. Для этого используйте теплую воду, моющее средство и губку.

Если гриль используется нерегулярно, его следует включать раз в месяц на 10 минут для выжигания брызг.

РАЗРЕШАЕТСЯ МЫТЬ В ПОСУДОМОЕЧНОЙ МАШИНЕ

- Подставка под поворотный стол.
- Стекланный поворотный стол.
- Рукоятка блюда для получения хрустящей корочки.

Меры предосторожности при чистке:

Блюдо для получения хрустящей корочки следует мыть водой с добавлением мягкого моющего средства. Сильно загрязненные участки можно чистить жесткой губкой и неагрессивным очистителем.

Перед очисткой блюда для получения хрустящей корочки всегда давайте ему остыть.

И **ВАЖНО:** не опускайте в воду и не полощите в воде еще горячее блюдо для хрустящей корочки. Быстрое охлаждение может привести к ее повреждению.

⚠ ВНИМАНИЕ! Не демонтируйте защитные кожухи. Необходимо регулярно проверять уплотнения дверцы и участки вокруг них на наличие повреждений. Если эти участки повреждены, не следует

выполнять техобслуживание прибора, пока он не будет отремонтирован квалифицированным специалистом: опасность поражения электрическим током. Никогда не используйте для чистки пароочистители.

Что делать, если...

Неисправность	Возможная причина	Способ устранения
Прибор не работает.	Прибор не включен в электросеть.	Проверьте предохранители и наличие напряжения в сети.
	Не закрыта дверца.	Перед новой попыткой включения откройте и закройте дверцу.
На дисплее отображается буква «F», за которой следует некоторая буква или число	Ошибка программного обеспечения.	Обратитесь в центр послепродажного обслуживания и сообщите им букву или число, которое стоит после буквы “F”.
Продукт разогревается неравномерно.	Слишком тонкие части, такие как куриные крылышки, не прикрыты от микроволнового излучения.	Накройте более тонкие части алюминиевой фольгой.
	Продукт разогревается на слишком высоком уровне мощности.	Выберите меньшую мощность.
	Остановился поворотный стол.	Проверьте, что поворотный стол и его подставка установлены как следует, а продукт находится в центре прибора и не касается стенок.
Продукт не поворачивается.	Остановился поворотный стол.	Проверьте, что поворотный стол и его подставка установлены как следует, и под печи чистый.

Авторизованный сервисный центр

Прежде чем обращаться в авторизованный сервисный центр:

1. Попробуйте, возможно, Вы сможете решить проблему самостоятельно (см. таблицу «Что делать, если...»).
2. Вновь выключите и включите прибор, чтобы проверить, устранена ли проблема.

Если после выполнения вышеописанных действий неисправность устранить не удалось, то обратитесь в авторизованный сервисный центр ИКЕА. Всегда сообщайте:

- тип неисправности;
- точный тип и модель прибора;

- номер авторизованного сервисного центра, указанный после слова «Service» на табличке технических данных, расположенной внутри печи (видна, когда открыта дверца);
- ваш полный адрес;
- ваш номер телефона.

SERVICE 0000 000 00000



- В случае необходимости ремонта духовки обращайтесь в сервисный центр ИКЕА (это гарантирует использование фирменных запасных частей и правильность выполнения ремонта прибора).

Технические данные

Обозначение модели: BMWG ANRA 595 SS - Встраиваемый микроволновая печь - ANRÄTTA	
Напряжение питания	220-240V / 50Hz
Номинальная потребляемая мощность	2300 W
Предохранитель	10 A
Полезная мощность микроволнового излучения	1000 W
Гриль	800 W
Наружные размеры (ВxШxГ)	397 x 595 x 468
Внутренние размеры камеры (В x Ш x Г)	200 x 405 x 380

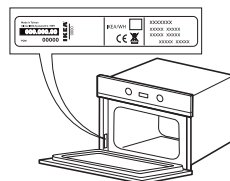

Технические данные указаны на паспортной табличке, расположенной внутри прибора.

Дата изготовления продукта указаны серийный номер (серийный номер), где третья и четвертая цифры соответствует последним двум цифрам года выпуска и пятый и шестой цифрами как ежегодные номер недели. Например, серийный номер 001509012345 означает, что продукт изготовлен на девятой неделе 2015

Данные для тестирования разогрева в соответствии со стандартом IEC 60705.

Международная Электротехническая Комиссия, SC 59Н, разработала стандарт для сравнительной проверки нагревательной способности различных микроволновых печей. Для данной печи мы рекомендуем учитывать данные, приведенные в следующей таблице:

Тест	Количество	Примерн. продолжительность	Уровень мощности	Емкость
12.3.1 Яйцо заварной крем	750 g	11 - 12 min	650 W	Pyrex 3.227
12.3.2 Бисквит	475 g	9 min	650 W	Pyrex 3.827
12.3.3 Мясной рулет	900 g	16 - 18 min	800 W	Pyrex 3.838
13.3 Размораживание мяса	500 g	14 min	160 W	

ПРИМЕЧАНИЕ. Данная информация предназначена только для квалифицированного персонала.

Установка

Установка прибора

Устанавливая прибор, следуйте указаниям специальной инструкции по монтажу, которая находится в комплекте поставки. Работы по установке прибора не должны выполняться детьми. В ходе установки прибора держите детей на удалении. Упаковочный материал (целлофановые пакеты, детали из полистирола и т.п.) является потенциальным источником опасности для детей и должен храниться в недоступном для них месте как во время установки прибора, так и после нее. При выполнении всех операций по распаковке и установке прибора используйте защитные перчатки. Перемещение и установка прибора должны выполняться не менее чем двумя

лицами. Перед выполнением любой операции по установке необходимо отключать прибор от сети. После распаковки прибора проверьте, не бы ли он поврежден во время транспортировки. В случае возникновения любых вопросов обратитесь к продавцу или в ближайший сервисный центр. После распаковки прибора убедитесь в том, что дверца прибора плотно закрывается. В случае возникновения любых вопросов обратитесь к продавцу или в ближайший сервисный центр. Во избежание повреждений снимайте духовку с основания из полистирола только перед установкой. При установке следите за тем, чтобы не повредить кабель питания корпусом прибора.

Подключение к электрической сети

Перед подключением

Проверьте, чтобы напряжение на табличке технических данных соответствовало напряжению у Вас дома.

Паспортная табличка находится с передней стороны печи (видна при открытой дверце). Не снимайте щитки впускных каналов для микроволн, расположенные на боковых стенках рабочей камеры. Они предотвращают попадание жира и частиц пищи в эти каналы.

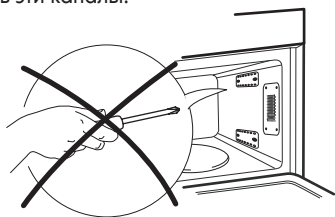

Перед началом установки удостоверьтесь, что рабочая камера печи пуста.

Убедитесь, что прибор не имеет повреждений. Убедитесь, что при закрытии дверца плотно прилегает к корпусу, и что внутреннее уплотнение дверцы не повреждено. Выньте из печи все принадлежности и протрите ее изнутри мягкой влажной тряпкой.

Не пользуйтесь прибором, если у него повреждены сетевой шнур или вилка, если он не работает должным образом или был поврежден вследствие удара или падения. Не погружайте сетевой шнур или вилку в воду. Держите шнур вдали от горячих поверхностей. Несоблюдение этих требований может привести к поражению электрическим током, пожару и другим опасным последствиям.

После подключения

Прибором можно пользоваться только при плотно закрытой дверце.

Правила требуют, чтобы данный прибор был заземлен.

Производитель не несет ответственности за травмы людей и животных и материальный ущерб, возникающие вследствие несоблюдения данного требования.

Производители не несут ответственность за какие-либо проблемы, причиной которых

является несоблюдение пользователем данных инструкций.

Несоблюдение этих инструкций может привести к риску. Изготовитель снимает с себя любую ответственность за травмирование людей или животных или материальный ущерб в случае несоблюдения этих рекомендаций и предостережений.

ОСТОРОЖНО! Данный прибор не предназначен для работы с управлением от внешнего таймера или дистанционного пульта. После завершения установки электрические компоненты должны быть недоступны для пользователя.

Согласно действующим правилам техники безопасности при установке прибора должен быть использован многополюсный выключатель с зазором между разомкнутыми контактами не менее 3 мм.

ВНИМАНИЕ! Сетевой шнур должен иметь достаточную длину для того, чтобы подключить прибор, встроенный в кухонную мебель, к электрической сети.

Не тяните за сетевой шнур.

Если сетевой шнур поврежден, его следует заменить на такой же. Замена сетевого шнура должна выполняться квалифицированным специалистом в соответствии с инструкциями производителя и действующими местными нормами по безопасности. Обратитесь в авторизованный сервисный центр.

Не пользуйтесь прибором, если у него повреждены сетевой шнур или вилка, если он не работает должным образом или был поврежден вследствие удара или падения. Не погружайте сетевой шнур или вилку в воду. Держите шнур вдали от горячих поверхностей. Не прикасайтесь к прибору мокрыми руками или другими частями тела. Не пользуйтесь прибором, будучи разутыми.

Не используйте удлинители, разветвители и переходники. Не подключайте прибор к розетке с дистанционным управлением.

Рекомендации по охране окружающей среды

⚠ ВНИМАНИЕ! Лица, не обладающие достаточной технической квалификацией, подвергают себя опасности в случае выполнения обслуживания или ремонта прибора со снятием кожухов, предохраняющих от воздействия микроволнового излучения.

⚠ ВНИМАНИЕ! При отсутствии регулярной чистки качество рабочей поверхности печи может ухудшиться, что в свою очередь может неблагоприятно повлиять на срок службы прибора и, возможно, привести к опасной ситуации.

⚠ ВНИМАНИЕ! Печь необходимо регулярно чистить, удаляя любые остатки продуктов.

⚠ ВНИМАНИЕ! Перед выполнением любых операций по техническому обслуживанию убедитесь, что прибор отключен от электросети: опасность поражения электрическим током. Никогда не используйте для чистки пароочистители.

⚠ ВНИМАНИЕ! Не используйте абразивные чистящие средства или металлические скребки для чистки стекла дверцы: они могут поцарапать поверхность, что впоследствии может привести к растрескиванию стекла.

⚠ Перед началом чистки или обслуживания дайте прибору остыть. Существует опасность получения ожогов.

⚠ ВНИМАНИЕ! Выключите прибор перед заменой лампы: опасность поражения электрическим током.

УТИЛИЗАЦИЯ УПАКОВОЧНОГО МАТЕРИАЛА

Упаковочный материал допускает полную вторичную переработку, о чем свидетельствует символ .

Различные части упаковки должны быть утилизированы в полном соответствии с действующими местными нормами по утилизации отходов.

УТИЛИЗАЦИЯ БЫТОВЫХ ПРИБОРОВ

Данный прибор изготовлен из материалов, допускающих переработку или повторное использование. Утилизируйте прибор в соответствии с местными правилами утилизации отходов. Дополнительную информацию о правилах обращения с электробытовыми приборами, их утилизации и переработке можно получить в местных государственных органах, службе сбора бытовых отходов или в магазине, где был приобретен прибор. Данный прибор имеет маркировку в соответствии с Европейской Директивой 2012/19/EU по утилизации электрического и электронного оборудования (WEEE). Обеспечив правильную утилизацию данного изделия, вы сможете предотвратить негативные последствия для окружающей среды и здоровья человека.

Символ  на самом изделии или в сопроводительной документации указывает на то, что данное изделие не должно утилизироваться как обычные бытовые отходы, а должно быть отдано на переработку в соответствующий пункт приема электрического и электронного оборудования.

СОВЕТЫ ПО ЭКОНОМИИ ЭНЕРГИИ

Пользуйтесь функцией предварительного нагрева только в том случае, если это указано в таблице приготовления блюд или в вашем рецепте. Пользуйтесь вставными противнями, покрытыми темным лаком или эмалью, так как они лучше поглощают тепло. Процесс приготовления продуктов, требующих длительного приготовления, будет продолжаться и после выключения печи.

Транспортировка и хранение

Изделия должны перевозиться в оригинальной упаковке в горизонтальном положении. Во время транспортировки и хранения защищать изделия от атмосферного воздействия и механических повреждений. Изделия должны храниться в упакованном виде в отапливаемых помещениях при температуре от плюс 5 °С до плюс 40 °С.

Производитель:

ИКЕА оф Свиден АБ,

а/я 702, 343 81, Эльмхульт, Швеция

Завод

Вирлпул ЕМЕА С.п.А.

Завод Кассинетта - Лок. Кассинетта - 21024 Биандронно (Варезе) - Италия

Импортер и уполномоченное изготовителем лицо:

ООО "ИКЕА ТОРГ", Россия, 141400, Московская область, г. Химки, Микрорайон «ИКЕА», корп. 1; тел.: +7 (495) 737-5301, факс: +7 (495) 737-5324.

Данный прибор разработан, изготовлен, продан в соответствии с нормами технических регламентов таможенного союза и локальными нормативно-правовыми документами.

Лицо, уполномоченное изготовителем на действия при оценке соответствия продукции:

ООО "Вирлпул РУС", Российская Федерация, 127018, г. Москва,

ул. Двинцев, д. 12, корпус 1 литера В, этаж 5; тел.: +7 (495) 961-29-00.

Сделано в Италии

По вопросам качества товаров ИКЕА обращайтесь к продавцу: ООО "ИКЕА ДОМ",

Россия, 141400, Московская область, г. Химки, Микрорайон «ИКЕА», корп. 1;

тел.: +7 (495) 666-2929, www.ikea.ru

Срок службы: 10 лет

После окончания срока службы ваше изделие может стать опасным. Поэтому после окончания срока службы, а также если вы решили прекратить пользоваться изделием досрочно, обратитесь в соответствующие государственные органы для уничтожения прибора согласно законодательству.



ГАРАНТИЯ ИКЕА

Срок действия гарантии ИКЕА

Гарантийный срок для данного изделия составляет пять (5) лет. Гарантия начинается действовать в день покупки. Пожалуйста, сохраняйте чек как подтверждение факта и даты покупки.

Кем выполняется техобслуживание?

Техобслуживание выполняется сервисным центром, авторизованным компанией ИКЕА.

Что покрывает данная гарантия?

Данная гарантия покрывает неисправности изделия, обусловленные дефектами конструкции или материалов, проявившимися после его покупки в магазине ИКЕА. Данная гарантия относится только к случаям бытового использования изделия. Все исключения указаны в пункте «Что не покрывает данная гарантия?». В рамках гарантии предусматривается возмещение затрат, связанных с устранением неисправностей, например затраты на ремонт, запасные части, выполнение работ и дорожные расходы – при условии, что доступ к технике в целях ремонта не затруднен и не вызывает существенных расходов. При данных условиях применимы и соответствующие местные правила и предписания. Замененные запчасти переходят в собственность компании ИКЕА.

Что ИКЕА делает, чтобы устранить неисправность?

Сервисная служба, уполномоченная компанией ИКЕА, изучит изделие и решит, покрывается ли случай данной гарантией. Если будет решено, что изделие попадает под действие гарантии, то сервисная служба ИКЕА или ее авторизованный партнер произведет либо ремонт неисправного изделия, либо его замену таким же или аналогичным.

Что не покрывает данная гарантия?

- Естественный износ;
- Умышленные повреждения; повреждения вследствие небрежного обращения, обусловленные невнимательностью, несоблюдением инструкций по эксплуатации, неправильной установкой или подключением к электрической сети с напряжением, не соответствующим техническим требованиям прибора;

повреждения, вызванные химическими или электрохимическими реакциями; повреждения, обусловленные ржавчиной, коррозией или воздействием воды, в том числе, но не ограничиваясь этим, повреждения, вызванные повышенной жесткостью воды, подаваемой в сети водоснабжения; повреждения, вызванные аномальными условиями окружающей среды;

- Расходные материалы и запчасти, в том числе батареи и лампочки;
- Повреждения нефункциональных и декоративных деталей, не влияющих на нормальную работу устройства, в том числе любые царапины или возможное различие в цвете.
- Случайные повреждения, вызванные присутствием инородных предметов и/или веществ, а также чисткой или устранением засоров в фильтрах, системах слива или дозаторах моющих средств.
- Повреждения следующих деталей: стеклокерамики, аксессуаров, корзин для посуды и столовых приборов, подающих и сливных труб, уплотнителей, ламп и плафонов для ламп, экранов, ручек, корпуса и частей корпуса (эти детали попадают под действие гарантии, только если сервисный центр представит заключение, что причиной повреждений был производственный брак).
- Случаев, если дефекты не были обнаружены специалистом во время визита.
- На ремонт, выполненный не уполномоченными обслуживающими организациями либо не авторизованными сервис партнерами, а так же с использованием неоригинальных запасных частей.
- На ремонт вследствие неправильной установки.
- На повреждения, возникшие при бытовом использовании товара.
- Повреждения, возникшие при перевозке товара. Если покупатель самостоятельно отвезит товар домой или по другому адресу, ИКЕА не несет ответственности за

повреждения, возникшие при перевозке. Тем не менее, если услуга доставки была заказана покупателем в IKEA, все повреждения, возникшие при перевозке товара, несет IKEA (но не в рамках данной гарантии).

- Условия выполнения установки бытовой техники IKEA, за исключением случаев, когда необходимость установки вызвана ремонтом или заменой неисправных частей. При покупке бытовой техники в IKEA услуга первоначальной установки не включена в стоимость товара. Если уполномоченные IKEA обслуживающие организации или авторизованные сервис-партнеры осуществляют ремонт или замену бытового прибора в соответствии с условиями данной гарантии, уполномоченные обслуживающие организации или авторизованные сервис-партнеры обязуются при необходимости выполнить повторную установку отремонтированного бытового прибора или бытового прибора, заменяющего неисправный.

Применимость законодательства конкретной страны

Гарантия, предоставляемая IKEA, полностью покрывает или даже превышает все требования местного законодательства, которые могут отличаться в разных странах. Условия этой гарантии никоим образом не ограничивают права потребителя, устанавливаемые законодательством конкретной страны.

Сервисный центр, авторизованный IKEA

Вы можете обращаться к поставщикам гарантийных услуг IKEA по следующим вопросам:

1. подача заявки на выполнение гарантийного ремонта;
2. Рекомендации и техническая консультация по установке техники, купленной в магазине IKEA, в кухонную мебель IKEA;
3. За разъяснением функций и правил эксплуатации техники, купленной в магазине IKEA.

Для получения оптимального результата просим вас тщательно изучить сопроводительные документы и инструкцию по эксплуатации перед обращением в сервисный центр.

Как связаться с нами, если вам нужна наша помощь



Пожалуйста, ознакомьтесь со списком сервисных центров, авторизованных IKEA, который представлен на последней странице этой инструкции

- i** Для ускорения обслуживания просим вас звонить по телефонам, указанным на последней странице данной гарантии. При этом просьба указывать 8-значный артикульный номер товара IKEA и 12-значный серийный номер изделия, приведенные на заводской этикетке.

- i** **ОБЯЗАТЕЛЬНО СОХРАНЯЙТЕ ЧЕК!**

Чек является подтверждением покупки, его необходимо предъявлять при обращении за гарантийным обслуживанием. В чеке так же указаны название изделия и его артикульный номер (8-значный код изделия).

Нужна дополнительная помощь?

По всем дополнительным вопросам, не касающимся гарантийного обслуживания, обращайтесь в отдел обслуживания покупателей ближайшего магазина IKEA. Пожалуйста, тщательно изучите сопроводительные документы перед обращением.

Зона действия для техники, купленной в России

Данная гарантия применима только к технике, купленной в России. Обязательства по гарантийному обслуживанию остаются в силе только, если изделие было установлено с соблюдением следующих требований:

- технических требований, принятых в стране, где клиент обратился за гарантийным обслуживанием;
- правил техники безопасности, приведенных в инструкциях по сборке и в руководстве пользователя.

Table of contents

Safety Information	24	What to do if ...	35
Product description	27	Technical data	36
Control panel	28	Installation	36
First use	28	Electrical connection	37
Daily use	29	Environmental concerns	38
Cooking tables	33	IKEA GUARANTEE	40
Cleaning and maintenance	34		

Safety Information

Before using the appliance, read these safety instructions. Keep them nearby for future reference.

These instructions and the appliance itself provide important safety warnings, to be observed at all times. The manufacturer declines any liability for failure to observe these safety instructions, for inappropriate use of the appliance or incorrect setting of controls.

⚠ Very young children (0-3 years) should be kept away from the appliance. Young children (3-8 years) should be kept away from the appliance unless continuously supervised. Children from 8 years old and above and persons with reduced physical, sensory or mental capabilities or lack of experience and knowledge can use this appliance only if they are supervised or have been given instructions on safe use and understand the hazards involved. Children must not play

with the appliance. Cleaning and user maintenance must not be carried out by children without supervision.

⚠ **WARNING!:** If the door or door seals are damaged, the oven must not be operated until it has been repaired – risk of injury.

⚠ **WARNING!:** Liquids and foods must not be heated in sealed containers – risk of explosion, heating of beverages can result in delayed eruptive boiling, care must be taken when handling the container – risk of burn.

⚠ The microwave oven is intended for heating food and beverages. Do not dry food or clothing or heat warming pads, slippers, sponges and similar - risk of fire. When heating food in plastic or paper containers, remains vigilant on the oven - risk of fire.

⚠ The contents of feeding bottles and baby food jars must

be stirred or shaken and their temperature checked - risk of burn. Do not heat eggs in their shells and whole hard-boiled eggs - risk of explosion.

⚠ Only use utensils that are suitable for microwave cooking. Do not use metallic containers - risk of injury.

⚠ Only use a temperature probe recommended for this oven - risk of fire.

⚠ If smoke is emitted switch off or unplug the appliance and keep the door closed in order to stifle any flames.

⚠ If the appliance is installed 850 mm or more above the floor, take care not to displace the turntable when removing containers – risk of injury.

⚠ Do not use your microwave oven for deepfrying, because the oil temperature can not be controlled.

⚠ Metallic containers for food and beverages are not suitable during microwave cooking.

⚠ Do not remove the microwave inlet protection plates on the side of the cavity walls (certain models only). They prevent grease and food particles from entering the microwave inlet channels.

PERMITTED USE

⚠ **CAUTION:** The appliance is not intended to be operated by means of an external switching device, such as a timer, or separate remote controlled system.

⚠ This appliance is intended to be used in household and similar applications such as: staff kitchen areas in shops, offices and other working environments; farm houses; by clients in hotels, motels, bed & breakfast and other residential environments.

⚠ This appliance is not for professional use. Do not use the appliance outdoors.

INSTALLATION

⚠ The appliance must be handled and installed by two or more persons - risk of injury. Use protective gloves to unpack and install - risk of cuts.

⚠ Installation, including water supply (if any), electrical connections and repairs must be carried out by a qualified technician. Do not repair or replace any part of the appliance unless specifically stated in the user manual. Keep children away from the installation site. After unpacking the appliance, make sure that it has not been damaged

during transport. In the event of problems, contact the dealer or your nearest Aftersales Service. Once installed, packaging waste (plastic, styrofoam parts etc.) must be stored out of reach of children - risk of suffocation. The appliance must be disconnected from the power supply before any installation operation - risk of electric shock.

During installation, make sure the appliance does not damage the power cable - risk of fire or electric shock. Only activate the appliance when the installation has been completed.

⚠ This appliance is intended to be used built-in.

Do not use it freestanding or place into a cabinet.

After unpacking the appliance, make sure that the appliance door closes properly. In the event of problems, contact the dealer or your nearest After-sales Service.

ELECTRICAL WARNINGS

⚠ It must be possible to disconnect the appliance from the power supply by unplugging it if plug is accessible, or by a multi-pole switch installed upstream of the socket in accordance with the wiring rules and the appliance must

be earthed in conformity with national electrical safety standards.

⚠ Do not use extension leads, multiple sockets or adapters. The electrical components must not be accessible to the user after installation. Do not use the appliance when you are wet or barefoot.

Do not operate this appliance if it has a damaged power cable or plug, if it is not working properly, or if it has been damaged or dropped.

⚠ If the supply cord is damaged, it must be replaced with an identical one by the manufacturer, its service agent or similarly qualified persons in order to avoid a hazard - risk of electric shock.

Product description

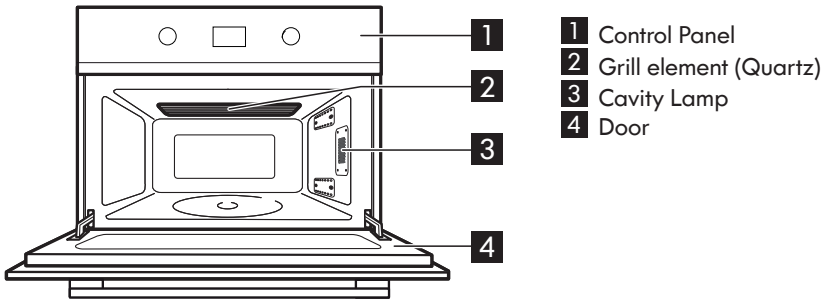

Accessories

Turntable support

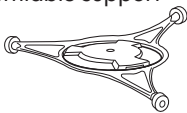

1x

Glass turntable



1x

Crisp-plate



1x

Crisp handle

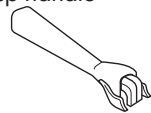

1x

General

There are a number of accessories available on the market. Before you buy, ensure they are suitable for microwave use.

Ensure that the utensils you use are oven proof and allow microwaves to pass through them before cooking.

When you put food and accessories in the microwave oven, ensure that they do not come in contact with the interior of the oven.

This is especially important with accessories made of metal or metal parts.

If accessories containing metal come in contact with the oven interior, while the oven is in operation, sparking can occur and the oven could be damaged.

Always ensure that the turntable is able to turn freely before starting the oven.

All accessories are dishwasher safe with the exception of the crisp plate.

The crisp plate should be cleaned using water and a mild detergent. For stubborn dirt, rub gently with a cloth. Always leave the crisp plate to cool down before cleaning.

Aluminium foil can be used safely to shield small areas of food as long as it does not come in contact with the oven interior.

Turntable support

Fit first the internal wheel and then the external part of the turntable support.

Use the turntable support under the Glass turntable. Never put any other utensils on the turntable support.

Glass turntable

Place the Glass turntable on the turntable support.

Use the Glass turntable with all cooking methods. It collects the dripping juices and food particles that otherwise would stain and soil the interior of the oven.

Crisp handle

Use the supplied special Crisp handle to remove the hot Crisp plate from the oven.

Crisp-plate

Place the food directly on the Crisp-plate. Always use the Glass turntable as support when using the Crisp-plate.

Do not place any utensils on the Crisp-plate since it will quickly become very hot and is likely to cause damage to the utensil.

Control panel

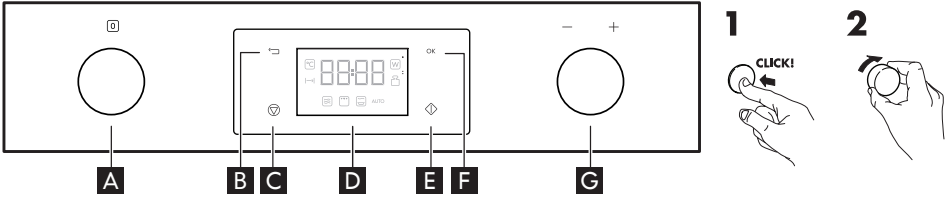

- A** Selection push-push knob
- B** Back button
- C** Stop
- D** Display
- E** Start

- F** Confirmation button
- G** Adjust push-push knob

Retractable knobs

To use this type of knob, press it in the middle.

The knob comes out. Turn it to the required position. Once cooking is over, turn the knob to and press it again to restore it to its original position.

First use

⚠ WARNING! This appliance is for cooking purpose only. It must not be used for other purposes, for example room heating.

Settings

When the appliance is first plugged in it will ask you to set the clock. After a power failure the clock will flash and needs to be reset. Your microwave oven has a number of functions which can be adjusted to your personal taste.

1. Press the **F** button (the left-hand digits hour's flicker).
2. Push the **G** knob out and turn it to set hours.
3. Press the **F** button (the two right hand digits (minutes) flicker).
4. Turn the **G** knob to set the minutes.
5. Press the **F** button again. The clock is set and in operation.

• **Sound**



1. Press the **F** button.
2. Push the **G** knob out, and turn it to turn the buzzer ON or OFF.
3. Press the **F** button again to confirm the change.

• **Eco**



1. Press the **F** button.
2. Push the **G** knob out and turn it to turn the ECO setting ON or OFF.

1. Turn the **A** knob until Setting is shown (aprox. 3 sec).
2. Push the **G** knob out and turn it to choose one of the following settings to adjust: Clock, Sound, ECO, Brightness
3. Press the **F** button to exit the settings function and save all your changes when you are done.

• **Clock**



- Press the **F** button again to confirm the change.

When the ECO mode is on, the brightness of the display will automatically switch to a lower level after 1 minute. If the ECO mode is off, the brightness will switch to the same lower level after 3 minutes. It will automatically switch back to the set brightness level when a button is pressed or the door is opened.

• Brightness



- Press the **F** button.
- Push the **G** knob out and turn it to set the level of brightness suitable to your preference.
- Press the **F** button again to confirm the change.

Daily use

Start protection / Safety lock

This automatic safety function is activated one minute after the oven has returned to “stand by mode”. (The oven is in “stand by” when the 24-hour clock is displayed or if the clock has not been set, when the display is blank).



Open and close the door, then press **F** to start the function.

Cooling down

When a function is finished, the oven may carry out a cooling procedure. This is normal. After this procedure the oven switches off automatically.

The cooling procedure can be interrupted without any harm to the oven by opening the door or pressing the **C** Button.

Setting the timer

Use this function when you need a kitchen timer to measure exact time for various purposes such as cooking eggs or letting the dough rise before baking etc.



- Push the **A** knob out and turn it until zero position.
- Push the **G** knob out and turn it to set the desired length of the timer.
- Press the **F** button.

An acoustic signal will be heard when the timer has finished to count down.

Pressing any button to turn off the acoustic signal

WARNING : Overheating the liquid beyond boiling point can occur without evidence of bubbling. This could result in a sudden boil over of the hot liquid. To prevent this possibility the following steps should be taken :

- Avoid using straight-sided containers with narrow necks.
- Stir the liquid before placing the container in the appliance and let the teaspoon remain in the container.
- After heating, allow standing for a short time, stirring again before carefully removing the container from the appliance.

Jet start

This function is used for quick reheating of food with a high water content such as; clear soups, coffee or tea.

With the knob in the upright position, press Start button to switch on the Jet Start function.

Jet Start automatically starts with full microwave power level and the cooking time set to 30 seconds. Each additional press increases the time with 30 seconds.

You may also alter the time by the Adjust knob to increase or decrease the time.

Press the **F** button to confirm the cooking time.

Microwave oven functions table

Function	Description of function
12:00	For switching off the oven.
MICRO	For quickly cooking and reheating food or beverages.
CRISP	For perfectly browning a dish, both on the top and bottom of the food. This function must only be used with the special Crisp plate.
GRILL	For browning, grilling and gratins. We recommend turning the food during cooking. For best results, preheat the grill for 3-5 minutes.
COMBI	For quickly cooking and gratinating dishes, combining the microwave and grill functions.
DEFROST	To defrosting meat, poultry, fish, vegetables and bread.

Microwave

Use this function for normal cooking and reheating, such as vegetables, fish, potatoes and meat.

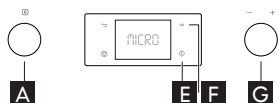

1. Push the **A** knob out and turn it until you find the microwave function.
2. Push the **G** knob out and turn it to set the microwave power level.

3. Press the **F** button to confirm your selection.

4. Turn the **G** knob to set the cooking time.

5. Press the **E** button.

Once the cooking process has been started: the time can easily be increased in 30-second steps by pressing the Start button. Each press increases the time with 30 seconds.

You may also alter the time by turning the adjust knob to increase or decrease the time. Power level can be altered during cooking by pressing the Back button and then turning the Adjust knob.

Press the **E** or **F** button to confirm the cooking time.

Power level Microwaves only

Power	Suggested use:
1000 W	Reheating of beverages, water, clear soups, coffee, tea or other food with a high water content. If the food contains egg or cream choose a lower power.
800 W	Cooking of vegetables, meat etc.
650 W	Cooking of fish.
500 W	More careful cooking e.g. high protein sauces, cheese and egg dishes and to finish cooking casseroles.
350 W	Simmering stews, melting butter and chocolate.
160 W	Defrosting. Softening butter, cheeses.
90 W	Softening Ice cream

Grill Combi

Use this function to cook such food as Gratin, Lasagne, Poultry and Baked potatoes.

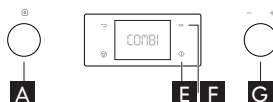

1. Push the **A** knob out and turn it until you

find the Combi function.

- Turn the **G** knob to set microwave power level.
- Press **F** to confirm your selection.
- Turn the **G** knob to set cooking time.
- Press the **E** button.

The Max. possible microwave power level when using the Grill is 650W.

Power	Suggested use:
650 W	Cooking Vegetables and Gratins
350 - 500 W	Cooking Poultry and Lasagne
160 - 350 W	Cooking Fish and frozen gratins
90 W	Gratinating fruit

Grill 

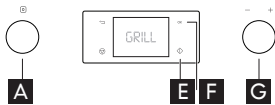

Use this function to quickly give a pleasant brown surface to the food.

- Push the **A** knob out and turn it until you find the grill function.
- Push the **F** button to confirm.
- Push the **G** knob out and turn it to set the cooking time.
- Press the **E** button.

Ensure that the utensils used are heat resistant and ovenproof before grilling with them.

i IMPORTANT: Do not use plastic utensils when grilling. They will melt. Items of wood or paper are not suitable either.

Defrost 

Use this function for defrosting Meat, Poultry, Fish, Vegetables and Bread.

Auto Defrost should only be used if the net weight is between 100 g-2.5 kg.

Always place the plate on the glass turntable.

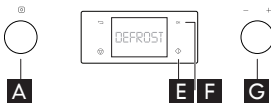

- Push the **A** knob out and turn it until you find the Auto Defrost function.
- Push the **G** knob out and turn it to select a food class.
- Press the **F** button to confirm your selection.
- Turn the **G** knob to set the weight.
- Press the **F** button to confirm your selection.
- Press the **E** button.





Weight:

This function needs to know the net weight of the food. The oven will then automatically calculate the needed time to finish the procedure.

Frozen foods:

If the food is warmer than deep-freeze temperature (-18°C), choose lower weight of the food.

If the food is colder than deep-freeze temperature (-18°C), choose higher weight of the food.

Food	Hints
 (100 g - 2.0 Kg)	Minced meat, cutlets, steaks or roasts. Turn food when oven prompts.
 (100 g - 2.5 Kg)	Chicken whole, pieces or fillets. Turn food when oven prompts.
 (100 g - 1.5 Kg)	Whole, steaks or fillets. Turn food when oven prompts.
 (100 g - 1.5 Kg)	Mixed vegetables, peas, broccoli etc. Turn food when oven prompts.
 (100 g - 1.0 Kg)	Loaf, buns or rolls. Turn food when oven prompts.

For food not listed in this table and if the weight is lesser or greater than recommended weight, you should follow the procedure for “Cook and reheat with microwaves” and choose 160 W when defrosting.

Frozen food in plastic bags, plastic films or cardboard packages can be placed directly in the oven as long as the package has no metal parts (e.g. metal twist ties).

The shape of the package alters the defrosting time.

Shallow packets defrost more quickly than a deep block. Separate pieces as they begin to defrost.

Manual defrost

Follow the procedure for setting microwaves and choose 160 W when defrosting.

Check and inspect the food regularly.

Experience will give you the times needed for various amounts.

Crisp

Use this function to reheat and cook pizzas and other dough based food. It is also good for frying bacon and eggs, sausages, hamburgers etc.

The oven automatically use's Microwaves and Grill in order to heat the Crisp-plate. This way the Crisp-plate will rapidly reach its working temperature and begin to brown and crisp the food. It is not possible to change or switch, the Power level or Grill, on/off, when using the Crisp function. Ensure that the Crisp-plate is correctly placed in the middle of the Glass turntable.

The oven and the crisp-plate become very hot when using this function. Do not place the hot crisp-plate on any surface susceptible to heat.



















i IMPORTANT: Be careful, not to touch the ceiling near the Grill element.

Use oven mittens or the special Crisp handle supplied when removing the hot Crisp-plate. Only use the supplied Crisp plate with this function. Other available Crisp plates on the market will not give the correct result when using this function.

i IMPORTANT: The Crisp-plate may be preheated before use (max. 3 min.).

Always use the Crisp function when preheating the crisp-plate.

Cooking tables

Food	Function	Preheating	Power (W)	Cooking Time (Min)
Sponge cake		-	-	7 - 10
Fruit pie		-	-	12 - 20
Cookies		-	-	3 - 5
Savoury tarts and quiche Lorraine (1 - 1.2 kg)		-	-	18 - 25
Dinner Plates (250 - 500 g)		-	750	4 - 7
Lasagna / baked pasta		-	500	15 - 25
Frozen lasagna (500 - 700 g)		-	500	14 - 25
Frozen pizza (300 g)		-	-	7 - 8
Meat (chops, steak)		-	500	12 - 20
Poultry (whole, 800 g - 1.5 kg)		-	350 - 500	35 - 50 *
Chicken fillets or pieces		X **	-	10 - 25
Roasts		-	160 - 350	45 - 60 *
Sausages / skewers		-	-	20 - 40 *
Sausages/hamburgers		X **	-	6 - 16 *
Fish (steaks or fillets)		X	160 - 350	15 - 30 *
Whole fish		-	500 - 650	20 - 40 *
Baked potatoes		-	350 - 500	20 - 40 *
Potato wedges		-	-	25 - 30
Baked apples		-	160 - 350	15 - 25

* Turn the food halfway through cooking ** Preheat the Crisp plate for 3-5 minutes

Cleaning and maintenance

⚠ WARNING!: It is hazardous for anyone other than a competent person to carry out any service or repair operation that involves the removal of a cover which give protection against exposure to microwave energy.

⚠ Failure to maintain the oven in a clean condition could lead to deterioration of the surface that could adversely affect the life of the appliance and possibly result in a hazardous situation.

⚠ The oven shall be cleaned regularly and any food deposits removed.

⚠ WARNING!: Ensure that the appliance is switched off and disconnected from the power supply before performing any maintenance operation; never use steam cleaning equipment - risk of electric shock.

⚠ Regularly clean appliance door internal side and related gasket, without removing it. Use a soft sponge, mild water and neutral soap; dry using a neutral soft cloth. Do not use metal scrapers.

⚠ WARNING!: Do not remove any cover. The door seals and the door seals areas must be regularly inspected for damage. If these areas are damaged the appliance should not be operated until it have been repaired by a qualified technician.before performing any maintenance operation - risk of electrical shock. Never use steam cleaning equipment.

What to do if ...

Problem	Possible cause	Solution
The appliance does not work.	The mains power supply or the appliance is not connected.	Check your fuses and ensure that there is power available.
	The door isn't closed.	Open and then close the door before you try again.
The display shows the letter "F" followed by a letter or number	Software fault.	Contact you nearest After-sales Service Centre and state the letter or number that follows the letter "F".
The food is unevenly heated.	Very thin parts such as chicken wingtips and such are not shielded.	Shield the thinner parts with aluminum foil.
	The food was heated at a power level too high.	Choose a lower power level.
	The turntable has stopped.	Check that the turntable and turntable support is in place and the food is well centered, not touching the cavity walls.
Food isn't turning.	The turntable has stopped.	Check that the turntable and turntable support is in place and the cavity bottom is clean.

Authorized Service Centre

Before calling the Authorized Service Centre:

1. See if you can solve the problem on your own (see the "What to do if ..." table).
2. Switch the appliance off and on again to see if the problem has disappeared.

If the fault persists after the above checks, contact IKEA Authorized Service Centre.

Always specify:

- the type of fault;
- exact type and model of appliance;
- the Authorized Service Centre number (the number given after the word "Service" on the

rating plate) located on the inside edge of the oven cavity (visible when the door is open);

- your full address;
- your telephone number.

SERVICE 0000 000 00000



- If any repairs are required, please contact IKEA Authorized Service Centre (to guarantee that original spare parts will be used and repairs carried out correctly).

Technical data

Model identification: BMWG ANRA 595 SS - Built In Microwave - ANRÄTTA	
Supply Voltage	220-240V / 50Hz
Rated Power Input	2300 W
Fuse	10 A
MW output power	1000 W
Grill	800 W
Outer dimensions (HxWxD)	397 x 595 x 468
Cavity inner dimensions (HxWxD)	200 x 405 x 380

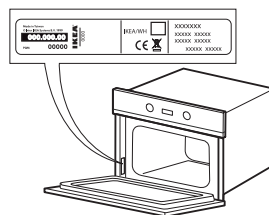

The technical informations are situated in the rating plate inside the appliance.

The date of manufacture of the product is the serial number (serial number), where the third and fourth digits correspond to the last two digits of the manufacturing year and the fifth and sixth digits as the annual number of the week. For example, the serial number 001509012345 means that the product was produced in the ninth week of 2015

Data for test heating performance in accordance with IEC 60705.

The International Electrotechnical Commission has developed a standard for comparative testing of heating performance of different microwave ovens. We recommend the following for this oven:

Test	Amount	Approx. time	Power level	Container
12.3.1 Egg custard	750 g	11 - 12 min	650 W	Pyrex 3.227
12.3.2 Sponge cake	475 g	9 min	650 W	Pyrex 3.827
12.3.3 Meatloaf	900 g	16 - 18 min	800 W	Pyrex 3.838
13.3 Meat defrost	500 g	14 min	160 W	

NOTE: this information is only for the qualified technician.

Installation

Mounting the appliance

Follow the supplied separate mounting instructions when installing the appliance. Installation and repairs must be carried out by a qualified technician, in compliance with the manufacturer's instructions and local safety regulations. Do not repair or replace any part of the appliance unless specifically stated in the user manual.

Children should not perform installation operations. Keep children away during installation of the appliance. Keep the packaging materials (plastic bags, polystyrene parts, etc.) out of reach of children, during and after the installation of the appliance. Use protective gloves to perform all unpacking and installation operations.

The appliance must be handled and installed by two or more persons. The appliance must be disconnected from the power supply before carrying out any installation operation.

After unpacking the appliance, make sure that it has not been damaged during transport. In the event of problems, contact the dealer or your nearest After-sales Service.

After unpacking the appliance, make sure that the appliance door closes properly.

In the event of problems, contact the dealer or your nearest After-sales Service. To prevent any damage, only remove the oven from its polystyrene foam base at the time of installation.

During installation, make sure the appliance does not damage the power cable.

Electrical connection

Prior to connecting

Check that the voltage on the rating plate corresponds to the voltage in your home.

The rating plate is on the front edge of the oven (visible when the door is open).

Do not remove the microwave inlet protection plates located on the side of the oven cavity walls. They prevent grease and food particles from entering the microwave inlet channels.

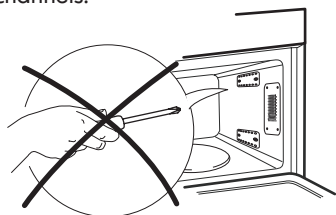

Ensure the oven cavity is empty before mounting.

Ensure that the appliance is not damaged.

Check that the oven door closes firmly against the door support and that the internal door seal is not damaged. Empty the oven and clean the interior with a soft, damp cloth. Do not operate this appliance if it has a damaged mains cord or plug, if it is not working properly, or if it has been damaged or dropped. Do not immerse the mains cord or plug in water. Keep the cord away from hot surfaces. Electrical shock, fire or other hazards may result.

After connecting

The oven can be operated only if the oven door is firmly closed.

Regulation require that the appliance is earthed.

The manufacturer will accept no responsibility for injury to persons, animals or damage to objects arising from the non-observance of this requirement.

The manufacturers are not liable for any problems caused by the user's failure to observe these instructions.

Failure to observe these instructions may lead to risks. The Manufacturer declines any liability for injury to persons or animals or damage to property if these advices and precautions are not respected.

CAUTION: The appliance is not intended to be operated by means of an external timer or separate remote control system. After installation, the electrical components must not be accessible to the user. For installation to comply with current safety regulations, an omnipolar switch with minimum contact gap of 3mm is required.

WARNING : The power cable must be long enough for connecting the appliance, once fitted in its housing, to the main power supply.

Do not pull the power supply cable.

If the power cable is damaged it must be replaced with an identical one. The power cable must only be replaced by a qualified technician in compliance with the manufacturer instruction and current safety regulations. Contact an authorized service center.

Do not operate this appliance if it has a damaged mains cord or plug, if it is not working properly, or if it has been damaged or dropped. Do not immerse the mains cord or plug in water. Keep the cord away from hot surfaces.

Do not touch the appliance with any wet part of the body and do not operate it when barefoot.

Do not use extension leads, multiple sockets or adapters. Do not connect the appliance to a socket which can be operated by remote control.

Environmental concerns

⚠ WARNING! It is hazardous for anyone other than a competent person to carry out any service or repair operation that involves the removal of a cover which give protection against exposure to microwave energy.

⚠ WARNING! Failure to maintain the oven in a clean condition could lead to deterioration of the surface that could adversely affect the life of the appliance and possibly result in a hazardous situation.

⚠ WARNING! The oven shall be cleaned regularly and any food deposits removed.

⚠ WARNING! Ensure that the appliance is switched off and disconnected from the power supply before performing any maintenance operation - risk of electrical shock. Never use steam cleaning equipment.

⚠ WARNING! Do not use harsh abrasive cleaners or metal scrapers to clean the door glass since they can scratch the surface, which may result in shattering of the glass.

⚠ Ensure the appliance is cooled down before any cleaning or maintenance. - risk of burn

⚠ WARNING! Switch off the appliance before replacing the lamp - risk of electrical shock.

DISPOSAL OF PACKAGING MATERIALS

The packaging material is 100% recyclable and is marked with the recycle symbol . The various parts of the packaging must therefore be disposed of responsibly and in full compliance with local authority regulations governing waste disposal.

SCRAPPING OF HOUSEHOLD APPLIANCES

This appliance is manufactured with recyclable or reusable materials. Dispose of it in accordance with local waste disposal regulations. For further information on the treatment, recovery and recycling of household electrical appliances, contact your local authority, the collection service for household waste or the store where you purchased the appliance. This appliance is marked in compliance with European Directive 2012/19/EU, Waste Electrical and Electronic Equipment (WEEE). By ensuring this product is disposed of correctly, you will help prevent negative consequences for the environment and human health.

The symbol  on the product or on the accompanying documentation indicates that it should not be treated as domestic waste but must be taken to an appropriate collection center for the recycling of electrical and electronic equipment.

ENERGY SAVING TIPS

Only preheat the oven if specified in the cooking table or your recipe. Use dark lacquered or enamelled baking trays as they absorb heat better. Food requiring prolonged cooking will continue to cook even once the oven is switched off.

Transport and storage

Products must be transported in the original packaging in a horizontal position. During transport and storage, protect the product from weathering and mechanical damage. Products should be stored in a packed form in heated rooms at a temperature from plus 5 °C to plus 40 °C.

*Manufacturer:***IKEA of Sweden AB**

Box 702, 343 81 Älmhult, Sweden

Factory

Whirlpool EMEA S.p.A.

Cassinetta Factory - Loc. Cassinetta - 21024 Biandronno (Varese) - Italy

The importer and the entity authorized by the manufacturer:

LLC "IKEA TORG", bld. 1, microraiion IKEA, Khimki, Moscow region, 141400 Russia, tel.: +7(495) 737-5301, fax: +7(495) 737-5324

This device was designed, manufactured, and sold in accordance with the standards of the Customs Union technical regulations, and with local normative legal documents.

The entity authorized by the manufacturer to take actions in Russian Federation for assessment of the conformity of products: LLC "Whirlpool RUS", Russian Federation, 127018, Moscow, Dvintsev street 12, building 1 letter V, floor 5; tel.: +7 (495) 961-29-00

Made in Italy

For IKEA product quality issues, contact the seller: LLC IKEA DOM, bld. 1, microraiion IKEA, Khimki, Moscow region, 141400 Russia; tel.: +7 (495) 666-2929, www.ikea.ru

Life cycle: 10 years

After life cycle is finished, your product can become dangerous. So, after life cycle has been finished, or in case you decided to stop using product earlier, please address to appropriate officials to legally destroy the appliance"



IKEA GUARANTEE

How long is the IKEA guarantee valid?

This guarantee is valid for five years from the original date of purchase of your appliance at IKEA. The original sales receipt, is required as proof of purchase. If service work is carried out under guarantee, this will not extend the guarantee period for the appliance.

Who will execute the service?

IKEA service provider will provide the service through its own service operations or authorized service partner network.

What does this guarantee cover?

The guarantee covers faults of the appliance, which have been caused by faulty construction or material faults from the date of purchase from IKEA. This guarantee applies to domestic use only. The exceptions are specified under the headline "What is not covered under this guarantee?" Within the guarantee period, the costs to remedy the fault e.g. repairs, parts, labour and travel will be covered, provided that the appliance is accessible for repair without special expenditure. On these conditions the EU guidelines (Nr. 99/44/EG) and the respective local regulations are applicable. Replaced parts become the property of IKEA.

What will IKEA do to correct the problem?

IKEA appointed Service Provider will examine the product and decide, at its sole discretion, if it is covered under this guarantee. If considered covered, IKEA Service Provider or its authorized service partner through its own service operations, will then, at its sole discretion, either repair the defective product or replace it with the same or a comparable product.

What is not covered under this guarantee?

- Normal wear and tear.
- Deliberate or negligent damage, damage caused by failure to observe operating instructions, incorrect installation or by connection to the wrong voltage, damage caused by chemical or

electrochemical reaction, rust, corrosion or water damage including but not limited to damage caused by excessive lime in the water supply, damage caused by abnormal environmental conditions.

- Consumable parts including batteries and lamps.
- Non-functional and decorative parts which do not affect normal use of the appliance, including any scratches and possible color differences.
- Accidental damage caused by foreign objects or substances and cleaning or unblocking of filters, drainage systems or soap drawers.
- Damage to the following parts: ceramic glass, accessories, crockery and cutlery baskets, feed and drainage pipes, seals, lamps and lamp covers, screens, knobs, casings and parts of casings. Unless such damages can be proved to have been caused by production faults.
- Cases where no fault could be found during a technician's visit.
- Repairs not carried out by our appointed service providers and/or an authorized service contractual partner or where non-original parts have been used.
- Repairs caused by installation which is faulty or not according to specification.
- The use of the appliance in a non-domestic environment i.e. professional use.
- Transportation damages. If a customer transports the product to his home or another address, IKEA is not liable for any damage that may occur during transport. However, if IKEA delivers the product to the customer's delivery address, then damage to the product that occurs during this delivery will be covered by IKEA.
- Cost for carrying out the initial installation of the IKEA appliance.
- However, if an IKEA appointed Service Provider or its authorized service partner repairs or replaces the appliance

under the terms of this guarantee, the appointed Service Provider or its authorized service partner will reinstall the repaired appliance or install the replacement, if necessary.

- This does not apply within Ireland, customer should contact the local IKEA dedicated after sales line or the appointed Service Provider for further information.

(just for GB)

These restrictions do not apply to fault-free work carried out by a qualified specialist using our original parts in order to adapt the appliance to the technical safety specifications of another EU country.

How country law applies

The IKEA guarantee gives you specific legal rights, which cover or exceed all the local legal demands. However these conditions do not limit in any way consumer rights described in the local legislation.

Area of validity

For appliances which are purchased in one EU country and taken to another EU country, the services will be provided in the framework of the guarantee conditions normal in the new country.

An obligation to carry out services in the framework of the guarantee exists only if the appliance complies and is installed in accordance with:

- the technical specifications of the country in which the guarantee claim is made;
- the Assembly Instructions and User Manual Safety Information.

The dedicated AFTER SALES for IKEA appliances

Please don't hesitate to contact IKEA appointed Authorized Service Centre to:

- make a service request under this guarantee;
- ask for clarifications on installation of the IKEA appliance in the dedicated IKEA kitchen furniture;
- ask for clarification on functions of IKEA appliances.

To ensure that we provide you with the best assistance, please read carefully the Assembly Instructions and/or the User Manual before contacting us.

How to reach us if you need our service



Please refer to the last page of this manual for the full list of IKEA appointed Authorized Service Centre and relative national phone numbers.

- i** In order to provide you a quicker service, we recommend to use the specific phone numbers listed on this manual. Always refer to the numbers listed in the booklet of the specific appliance you need an assistance for. Please also always refer to the IKEA article number (8 digit code) and 12 digit service number placed on the rating plate of your appliance.

i SAVE THE SALES RECEIPT!

It is your proof of purchase and required for the guarantee to apply. The sales receipt also reports the IKEA name and article number (8 digit code) for each of the appliances you have purchased.

Do you need extra help?

For any additional questions not related to After Sales of your appliances please contact your nearest IKEA store call centre. We recommend you read the appliance documentation carefully before contacting us.

Coverage for equipment purchased in Russia

This warranty is applicable only to equipment purchased in Russia. The warranty service obligations remain in force only if the item was installed in accordance with the following requirements:

- the technical requirements accepted in the country where the customer applied for warranty service;
- the safety rules given in the installation instructions and user manual.



BELGIË - BELGIQUE - BELGIEN

Telefoon/Numéro de téléphone/Telefon-Nummer:	026200311	
Tarif/Tarif/Tarif:	Lokaal tarief/Prix d'un appel local/Ortstarif	
Openingsstijd:	Maandag - Vrijdag	8.00 - 20.00
Heures d'ouverture:	Lundi - Vendredi	8.00 - 20.00
Öffnungszeiten:	Lundi - Vendredi	8.00 - 20.00

БЪЛГАРИЯ

Телефонен номер:	02 4003536	
Тарифа:	Локална тарифа	
Работно време:	понеделник - петък	8.00 - 20.00

ČESKÁ REPUBLIKA

Telefonní číslo:	225376400	
Sazba:	Místní sazba	
Pracovní doba:	Pondělí - Pátek	8.00 - 20.00

DANMARK

Telefonnummer:	70150909	
Takst:	Lokal takst	
Åbningstid:	Mandag - fredag	9.00 - 20.00
	Lørdag (Åbent udvalgte søndage, se IKEA.dk)	9.00 - 18.00

DEUTSCHLAND

Telefon-Nummer:	06929993602	
Tarif:	Ortstarif	
Öffnungszeiten:	Montag - Freitag	8.00 - 20.00

ΕΛΛΑΔΑ

Τηλεφωνικός αριθμός:	2109696497	
Χρέωση:	Τοπική χρέωση	
Ώρες λειτουργίας:	Δευτέρα - Παρασκευή	8.00 - 20.00

ESPAÑA

Téléfono:	913754126 (España Continental)	
Tarifa:	Tarifa local	
Horario:	Lunes - Viernes	8.00 - 20.00

EESTI

<http://www.ikea.com>

FRANCE

Numéro de téléphone:	0170480513	
Tarif:	Prix d'un appel local	
Heures d'ouverture:	Lundi - Vendredi	9.00 - 21.00

HRVATSKA

Broj telefona:	0800 3636	
Tarifa:	Lokalna tarifa	
Radno vrijeme:	Ponedjeljak - Petak	8.00 - 20.00

ÍSLAND

Símanúmer:	5852409	
Kostnaður við símtal:	Almennt mínútuverð	
Opnunartími:	Mánudaga - Föstudaga	9.00 - 17.00

ITALIA

Telefono:	0238591334	
Tariffa:	Tariffa locale	
Orari d'apertura:	Lunedì - Venerdì	8.00 - 20.00

LATVIJA

<http://www.ikea.com>

LIETUVIJA

Telefono numeris:	(0) 520 511 35	
Skambučio kaina:	Vietos mokestis	
Darbo laikas:	Nuo pirmadienio iki penktadienio	8.00 - 20.00

LUXEMBOURG

Numéro de téléphone:	035220882569	
Tarif:	Prix d'un appel local	
Heures d'ouverture:	Lundi - Vendredi	8.00 - 18.00

MAGYARORSZÁG

Telefon szám:	(06-1)-3285308	
Tarifa:	Helyi tarifa	
Nyitvatartási idő:	Hétfőtől Péntekig	8.00 - 20.00

NORGE

Telefon nummer:	23500112	
Takst:	Lokal takst	
Åpningstider:	Mandag - fredag	8.00 - 20.00

NEDERLAND

Telefoon:	0900-235 45 32 en/of 0900 BEL IKEA	
	0031-50 316 8772 international	
Tarif:	Geen extra kosten. Alleen lokaal tarief.	
Openingsstijd:	Maandag t/m - Vrijdag	8.00 - 21.00
	Zaterdag	9.00 - 21.00
	Zondag / Feestdagen	10.00 - 18.00

ÖSTERREICH

Telefon-Nummer:	013602771461	
Tarif:	Ortstarif	
Öffnungszeiten:	Montag - Freitag	8.00 - 20.00

POLSKA

Numer telefonu:	225844203	
Stawka:	Koszt połączenia według taryfy operatora	
Godziny otwarcia:	Montag - Freitag	8.00 - 20.00

PORTUGAL

Telefone:	213164011	
Tarifa:	Tarifa local	
Horário:	Segunda - Sexta	9.00 - 21.00

ROMÂNIA

Număr de telefon:	021 2044888	
Tarif:	Tarif local	
Orar:	Luni - Vineri	8.00 - 20.00

РОССИЯ

Телефонный номер:	84957059426	
Стоимость звонка:	Местная стоимость звонка	
Время работы:	Понедельник - Пятница	9.00 - 21.00
	(Московское время)	

SCHWEIZ - SUISSE - SVIZZERA

Telefon-Nummer/Numéro de téléphone/Telefono:	0225675345	
Tarif/Tarif/Tariffa:	Ortstarif/Prix d'un appel local/Tariffa locale	
Öffnungszeiten:	Montag - Freitag	8.00 - 20.00
Heures d'ouverture:	Lundi - Vendredi	8.00 - 20.00
Orario d'apertura:	Lunedì - Venerdì	8.00 - 20.00

SLOVENSKO

Telefónne číslo:	(02) 50102658	
Cena za hovor:	Cena za miestny hovor	
Pracovná doba:	Pondelok až piatok	8.00 - 20.00

SLOVENIJA

<http://www.ikea.com>

SRBIJA

Број телефона:	011 7 555 444	
стопа:	lokalna курс	
Радно време:	Понедељак - субота	9.00 - 20.00
	недеља	9.00 - 18.00

SUOMI

Puhelinnumero:	0981710374	
Taxa:	Yksikköhinta	
Aukioloaika:	Maanantaista perjantaihin	8.00 - 20.00

SVERIGE

Telefon nummer:	0775-700 500	
Taxa:	Lokal samtal	
Öppet tider:	Måndag - Fredag	8.30 - 20.00
	Lördag - Söndag	9.30 - 18.00

UNITED KINGDOM - IRELAND

Phone number:	02076601517	
Rate:	Local rate	
Opening hours:	Monday - Friday	8.00am - 6.00pm
	Saturday	8.30am - 4.30pm
	Sunday	9.30am - 3.30pm



18535

AA-2096777-5