

RU

# SKINANDE



Design and Quality  
IKEA of Sweden



## **РУССКИЙ**

На последней странице данного руководства указан полный перечень авторизованных сервисных центров IKEA и соответствующие телефонные номера в различных странах.

**РУССКИЙ**

**4**

## Содержание

Сведения по технике безопасности	4	Ежедневное использование	16
Указания по безопасности	6	Полезные советы	19
Описание изделия	8	Уход и очистка	21
Панель управления	9	Поиск и устранение неисправностей	22
Программы	9	Технические данные	28
Опции	11	Охрана окружающей среды	28
Параметры	11	ГАРАНТИЯ ИКЕА	29
Перед первым использованием	15		

Право на изменения сохраняется.

### Сведения по технике безопасности

Перед установкой и эксплуатацией прибора внимательно ознакомьтесь с приложенным руководством. Производитель не несет ответственность за какие-либо травмы или ущерб, возникшие вследствие неправильной установки или эксплуатации. Всегда храните эту Инструкцию под рукой в надежном месте для последующего использования.

### Безопасность детей и лиц с ограниченными возможностями

- Данный прибор может эксплуатироваться детьми, если их возраст превышает 8 лет, и лицами с ограниченными физическими, сенсорными или умственными способностями и с недостаточным опытом или знаниями только при условии нахождения под присмотром лица, отвечающего за их безопасность, или после получения соответствующих инструкций, позволяющих им безопасно эксплуатировать электроприбор и дающих им представление об опасности, сопряженной с его эксплуатацией.
- Детям в возрасте от 3 до 8 лет, а также лицам с ярко выраженными и комплексными нарушениями здоровья

запрещается находиться рядом с прибором, если только за ними не обеспечивается постоянный надзор.

- Детям младше 3 лет запрещается находиться рядом с прибором, если только за ними не обеспечивается постоянный надзор взрослых.
- Не позволяйте детям играть с прибором.
- Храните моющие средства вне досягаемости детей.
- Не подпускайте детей и домашних животных к прибору, когда его дверца открыта.
- Очистка и доступное пользователю техническое обслуживание прибора не должно производиться детьми без присмотра.

## **Общие правила техники безопасности**

- Прибор предназначен для домашнего бытового и аналогичного применения, например:
  - в сельских жилых домах; в помещениях, служащих кухнями для обслуживающего персонала в магазинах, офисах и на других рабочих местах;
  - для использования клиентами отелей, мотелей мини-гостиниц типа «ночлег и завтрак» и других мест проживания.
- Не вносите изменения в параметры данного прибора.
- Рабочее давление воды (минимальное и максимальное) должно находиться в пределах 0.5 (0.05) / 8 (0.8) бар (МПа)
- Соблюдайте ограничение на максимальное количество 13 комплектов посуды.
- В случае повреждения шнура питания во избежание несчастного случая он должен быть заменен изготовителем, авторизованным сервисным центром или специалистом с аналогичной квалификацией.
- Укладывайте ножи и столовые приборы с заостренными концами в корзину для столовых приборов либо острыми

концами вниз, либо в горизонтальном положении лезвиями вниз.

- Не оставляйте прибор с открытой дверцей без присмотра, чтобы случайно не наступить на дверцу.
- Перед выполнением любых операций по чистке и уходу выключите прибор и извлеките вилку сетевого шнура из розетки.
- Не используйте для чистки прибора водоразбрызгиватели высокого давления или пар.
- Если в днище прибора имеются вентиляционные отверстия, они не должны перекрываться (например, ковром).
- При подключении прибора к водопроводу должны использоваться новые поставляемые с ним комплекты шлангов. Использовать старые комплекты шлангов нельзя.

## Указания по безопасности

### Установка



**ВНИМАНИЕ!** Установка прибора должна осуществляться только квалифицированным персоналом!

- Удалите всю упаковку.
- Не устанавливайте и не подключайте прибор, имеющий повреждения.
- Не эксплуатируйте прибор до его установки в мебель, в которую он должен быть встроен, в целях соблюдения мер безопасности.
- Следуйте приложенной к прибору Инструкции по установке.
- Никогда не забывайте о мерах предосторожности при его перемещении: прибор имеет большой вес. Всегда используйте защитные перчатки и закрытую обувь.
- Не устанавливайте и не эксплуатируйте прибор в помещениях с температурой ниже 0°C.

- Разместите прибор в безопасном месте, отвечающем требованиям установки.

### Транспортировка и хранение

- Изделие следует транспортировать в оригинальной упаковке и в вертикальном положении.
- Во время транспортировки и хранения изделие должно быть защищено от воздействия атмосферных условий и механических повреждений.
- Изделия должны храниться в упакованном виде в обогреваемых помещениях при температуре от плюс 5°C до плюс 40°C.

### Подключение к электросети



**ВНИМАНИЕ!** Существует риск пожара и поражения электрическим током.

- Прибор должен быть заземлен.
- Убедитесь, что параметры, указанные на табличке с техническими данными,

соответствуют характеристикам электросети.

- Включайте прибор только в установленную надлежащим образом электророзетку с защитным контактом.
- Не используйте тройники и удлинители.
- Позаботьтесь о том, чтобы не повредить вилку и сетевой кабель. В случае необходимости замены сетевого шнура она должна быть выполнена нашим авторизованным сервисным центром.
- Вставляйте вилку сетевого кабеля в розетку только по окончании установки прибора. Убедитесь, что после установки прибора к вилке электропитания имеется свободный доступ.
- Для отключения прибора от электросети не тяните за кабель электропитания. Всегда беритесь за саму вилку.
- Данный прибор соответствует директивам ЕАЭС.
- Данный прибор оснащен вилкой, рассчитанной на ток 13 А. При замене предохранителя в вилке электропитания следует использовать только предохранитель номиналом 13 А ASTA (BS 1362) (только для Великобритании и Ирландии).

### Подключение к водопроводу

- Не повреждайте шланги для воды.
- Перед подключением к новым или давно не использовавшимся трубам, а также в случае, если производились ремонтные работы или устанавливались новые устройства (счетчики воды и т.д.) дайте воде стечь, пока она не станет прозрачной и чистой.
- В ходе и по окончании первого использования прибора убедитесь в отсутствии видимых утечек воды.
- Наливной шланг оснащен предохранительным клапаном и

оболочкой с внутренним сетевым кабелем.

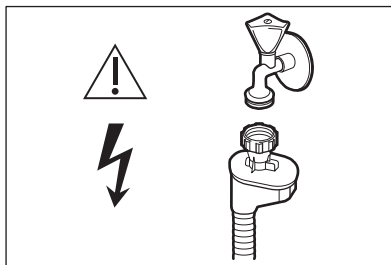

**⚠ ВНИМАНИЕ!** Опасное напряжение.

- Если наливной шланг поврежден, немедленно закройте кран подачи воды и выньте вилку сетевого шнура из розетки. Обратитесь в авторизованный сервисный центр для замены наливного шланга.

### Эксплуатация

- Не помещайте на прибор, рядом с ним или внутри него легковоспламеняющиеся вещества или изделия, пропитанные легковоспламеняющимися веществами.
- Моющие средства для посудомоечных машин представляют опасность. Следуйте правилам по безопасному обращению, приведенным на упаковке моющего средства.
- Не пейте воду и не играйте с водой из прибора.
- Не извлекайте посуду из прибора до завершения программы. На посуде может остаться некоторое количество моющего средства.
- Не садитесь и не вставляйте на открытую дверцу прибора.
- Если открыть дверцу прибора во время выполнения программы, из него может вырваться горячий пар.

### Сервис

- Для ремонта прибора обратитесь в авторизованный сервисный центр.

- Применяйте только оригинальные запасные части.

## Утилизация



**ВНИМАНИЕ!** Существует опасность травмы или удушья.

- Отключите прибор от электросети.
- Отрежьте и утилизируйте кабель электропитания.
- Удалите защелку дверцы, чтобы предотвратить риск ее заперения при попадании внутрь прибора детей и домашних животных.

## Описание изделия

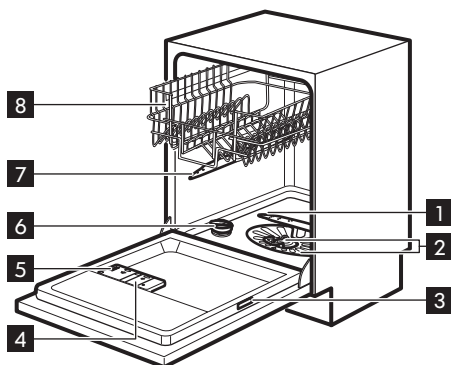

- 1 Нижний разбрызгиватель
- 2 Фильтры
- 3 Табличка с техническими данными
- 4 Дозатор ополаскивателя
- 5 Дозатор моющего средства
- 6 Емкость для соли
- 7 Верхний разбрызгиватель
- 8 Верхняя корзина

## Beam-on-Floor

Beam-on-Floor – это световой луч, который появляется на полу под дверцей прибора.

- При запуске программы появляется белый световой луч, который продолжает гореть все время работы программы.
- По окончании программы белый световой луч исчезает.
- В случае неисправности прибора белый световой луч мигает.



При выключении прибора Beam-on-Floor гаснет.



При включении AutoOpen во время этапа сушки отображаемая на полу информация может быть видна не полностью. Чтобы узнать, завершен ли цикл, проверьте панель управления.



## Панель управления





- 1** Кнопка «Вкл/Выкл»
- 2** Дисплей
- 3** Кнопка **Delay**
- 4** Кнопки выбора программ
- 5** Индикаторы

### Индикаторы

Индикатор	Описание
	Индикатор DryPlus.
	Индикатор отсутствия ополаскивателя. Во время работы программы данный индикатор всегда погашен.
	Индикатор отсутствия соли. Во время работы программы данный индикатор всегда погашен.

### Программы

Программа	Степень загрязненности Тип загрузки	Этапы программы	Показатели потребления <sup>1)</sup>		
			Продолжительность (мин)	Энергопотребление (кВт·ч)	Вода (л)
<b>AUTO</b> <sup>2)</sup> 45°C - 70°C	Все Посуда, столовые приборы, кастрюли и сковороды	<ul style="list-style-type: none"> <li>• Предварительная мойка</li> <li>• Мойка от 45°C до 70°C</li> <li>• Ополаскивание</li> <li>• Сушка</li> </ul>	45 - 160	0.7 - 1.5	7 - 12

Программа	Степень загрязненности Тип загрузки	Этапы программы	Показатели потребления <sup>1)</sup>		
			Продолжительность (мин)	Энергопотребление (кВт·ч)	Вода (л)
 3) 70°C	Сильная загрязненность Посуда, столовые приборы, кастрюли и сковороды	<ul style="list-style-type: none"> <li>Предварительная мойка</li> <li>Мойка, 70°C</li> <li>Ополаскивания</li> <li>Сушка</li> </ul>	154 - 174	1.4 - 1.6	13-15
 4) 60°C или 65°C	Свежее загрязнение Посуда и столовые приборы	<ul style="list-style-type: none"> <li>Мойка, 60°C или 65°C</li> <li>Ополаскивания</li> </ul>	38	0.8	9
ECO <sup>5)</sup> 50°C	Normal soil Посуда и столовые приборы	<ul style="list-style-type: none"> <li>Предварительная мойка</li> <li>Мойка, 50°C</li> <li>Ополаскивания</li> <li>Сушка</li> </ul>	237	0.920	9.9
 6)	Все	<ul style="list-style-type: none"> <li>Предварительная мойка</li> </ul>	14	0.1	4

1) Указанные показатели могут изменяться в зависимости от давления и температуры воды, напряжения в электросети, выбранных опций и количества посуды.

2) Прибор самостоятельно определяет степень загрязненности и количество посуды в корзинах; автоматически регулирует температуру и количество воды, энергопотребление и продолжительность программы.



3) Программа с увеличенным временем ополаскивания при высокой температуре для повышения гигиеничности мойки. Идеальное решение для мытья бутылочек для детского питания или в случае болезни одного из членов семьи.

4) Данная программа позволяет вымыть посуду со свежими загрязнениями. Программа обеспечивает хорошие результаты за короткое время.

5) Данная программа обеспечивает наиболее эффективное использование воды и электроэнергии при мытье посуды и столовых приборов обычного уровня загрязнения. (Это стандартная программа для тестирующих организаций).

6) Используйте эту программу для быстрого ополаскивания посуды, чтобы предотвратить прилипание к ней остатков пищи и появление в приборе неприятных запахов. Не используйте моющее средство с этой программой.

## Опции

-  Данную опцию необходимо включать перед каждым запуском программы. Опцию невозможно включить или выключить во время выполнения программы.
-  Если выбранную опцию нельзя использовать с данной программой, соответствующий индикатор не загорится или быстро замигает на несколько секунд, а затем погаснет.
-  Включение опций может повлиять на показатели энергопотребления и на продолжительность программы.

### DryPlus

Воспользуйтесь данной опцией, чтобы повысить эффективность сушки.

Сочетание DryPlus с ополаскивателем обеспечивает еще большее улучшение результатов.

DryPlus является постоянной для всех программ, кроме программы **P4** (ЭКО). Она автоматически включается в последующих циклах. Данную настройку можно изменить в любое время.

-  При каждом включении **P4** (ЭКО) DryPlus выключается; ее необходимо включать вручную.

### Включение DryPlus

Одновременно нажмите  и **ECO**.

Загорится индикатор .

На дисплее отобразится обновленное значение продолжительности программы.

## Параметры

### Режим выбора программы и пользовательский режим

Если прибор находится в режиме выбора программы, имеется возможность задать программу и войти в пользовательский режим.

### Настройки, доступные в пользовательском режиме:

- Уровень смягчителя для воды с учетом жесткости воды.
- Включение или выключение звукового сигнала по окончании работы программы.
- Включение или выключение уведомления о том, что дозатор ополаскивателя пуст.

- Включение или выключение функции AutoOpen.

**Поскольку прибор запоминает сохраненные установки, необходимость его настройки перед каждым циклом отсутствует.**

### Вызов режима выбора программы

Прибор находится в режиме выбора программы, если индикатор программ **ECO** включен, а на дисплее отображается продолжительность программы.

После включения прибор по умолчанию переходит в режим выбора программы. В противном случае задайте режим выбора программы следующим образом:

Одновременно нажмите и удерживайте **AUTO** и , пока прибор не перейдет в режим выбора программы.

### Смягчитель для воды

Смягчитель для воды удаляет из подаваемой в прибор воды минеральные вещества, которые в противном случае могли бы оказать негативное влияние на результаты мойки и на сам прибор.

Чем больше в воде содержится таких минеральных веществ, тем выше жесткость воды. Жесткость воды измеряется в соответствующих единицах.

Смягчитель для воды необходимо настроить в соответствии с уровнем жесткости воды, используемой в вашем регионе. Информацию о жесткости воды в вашем районе можно получить в местной службе водоснабжения. Для получения хороших результатов мойки важно правильно выбрать уровень настройки смягчителя для воды.

Жест. воды

Градусы по немецкому стандарту (°dH)	Градусы по французскому стандарту (°fH)	mmol/l	Градусы по шкале Кларка	Уровень смягчителя для воды
47 - 50	84 - 90	8.4 - 9.0	58 - 63	10
43 - 46	76 - 83	7.6 - 8.3	53 - 57	9
37 - 42	65 - 75	6.5 - 7.5	46 - 52	8
29 - 36	51 - 64	5.1 - 6.4	36 - 45	7
23 - 28	40 - 50	4.0 - 5.0	28 - 35	6
19 - 22	33 - 39	3.3 - 3.9	23 - 27	5 <sup>1)</sup>
15 - 18	26 - 32	2.6 - 3.2	18 - 22	4
11 - 14	19 - 25	1.9 - 2.5	13 - 17	3
4 - 10	7 - 18	0.7 - 1.8	5 - 12	2
<4	<7	<0.7	< 5	1 <sup>2)</sup>

1) Заводская установка.

2) Не используйте соль при таком уровне.









**Вне зависимости от типа моющего средства следует задать надлежащий уровень жесткости: в этом случае индикатор наличия соли не будет отключен.**



Содержащее соль таблетированное средство недостаточно эффективно смягчает жесткую воду.

### Настройка смягчителя для воды

Прибор должен находиться в режиме выбора программы.

1. Для входа в пользовательский режим одновременно нажмите и удерживайте **AUTO** и , пока индикаторы  **AUTO**,  и  не начнут мигать, а дисплей не погаснет.
2. Нажмите на .
  - Индикаторы **AUTO**,  и  погаснут.
  - Индикатор  продолжит мигать.
  - На дисплее отобразится текущая настройка: напр.,  $5 \text{ L}$  = уровень 5.
3. Для изменения установки нажмите на  нужное количество раз.
4. Нажмите кнопку «Вкл/Выкл» для подтверждения настройки.

### Уведомление о том, что дозатор ополаскивателя пуст

Дозатор ополаскивателя способствует высушиванию посуды без образования потеков и пятен.







Ополаскиватель автоматически добавляется на этапе ополаскивания горячей водой.

Когда емкость для ополаскивателя оказывается пустой, загорается индикатор ополаскивателя, уведомляя о необходимости добавления ополаскивателя. В случае удовлетворительных результатов при использовании только таблетированного моющего средства можно отключить уведомление о необходимости добавления ополаскивателя. Тем не менее, для достижения оптимальных результатов сушки всегда используйте ополаскиватель.

При использовании обычного или таблетированного моющего средства включите уведомление о необходимости добавления ополаскивателя.

### Выключение оповещения о том, что дозатор ополаскивателя пуст

Прибор должен находиться в режиме выбора программы.

1. Для входа в пользовательский режим одновременно нажмите и удерживайте **AUTO** и , пока индикаторы  **AUTO**,  и  не начнут мигать, а дисплей не погаснет.
2. Нажмите на **AUTO**.
  - Индикаторы ,  и  погаснут.
  - Индикатор **AUTO** продолжит мигать.
  - На дисплее отобразится текущая настройка.
    - $1 \text{ d}$  = уведомление о том, что дозатор ополаскивателя пуст, включено
    - $0 \text{ d}$  = уведомление о том, что дозатор ополаскивателя пуст, выключено.
3. Для изменения установки нажмите на **AUTO**.
4. Нажмите «Вкл/Выкл» для подтверждения настройки.

### Звуковая сигнализация

В случае возникновения неисправности прибором выдаются звуковые сигналы. Данные звуковые сигналы отключить невозможно.









По окончании программы также выдается звуковой сигнал. По умолчанию выдача звуковых сигналов включена; ее можно отключить.

При нажатии главного переключателя для включения посудомоечной машины выдается короткий звуковой сигнал. По умолчанию выдача данного сигнала включена, и его можно выключить, также как и звуковой сигнал, выдаваемый по окончании программы.

Звуковой сигнал выдается также перед тем как AutoOpen открывает дверцу. Звуковой сигнал выключается только при выключении функции AutoOpen.

### Включение или выключение звуковой сигнализации.

Прибор должен находиться в режиме выбора программы.

1. Для входа в пользовательский режим одновременно нажмите и удерживайте **AUTO** и , пока индикаторы , **AUTO**,  и  не начнут мигать, а дисплей не погаснет.
2. Нажмите .
  - Индикаторы , **AUTO** и  погаснут.
  - Индикатор  продолжит мигать.
  - На дисплее отобразится текущая настройка:
    - **0b** = Звуковая сигнализация выключена.
    - **1b** = Звуковая сигнализация включена.
3. Для изменения настройки нажмите на .
4. Нажмите «Вкл/Выкл» для подтверждения настройки.

### AutoOpen

AutoOpen улучшает результаты сушки с одновременным понижением энергопотребления.

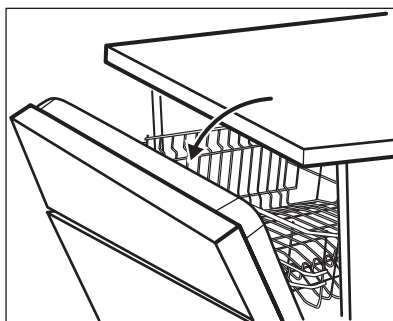

-  В ходе этапа сушки дверца автоматически открывается и остается приоткрытой.

-  **ПРЕДУПРЕЖДЕНИЕ** Не пытайтесь закрыть дверцу прибора в течение 2 минут после ее автоматического открывания. Это может привести к повреждению прибора.











AutoOpen включается автоматически со всеми программами за исключением программы .

Для повышения эффективности сушки см. описание опции DryPlus или включите AutoOpen.

-  Во избежание несчастных случаев, к которым может привести содержимое прибора (например, ножи, острые предметы или химические вещества) при доступе к ним детей, домашних животных или лиц с нарушениями здоровья выключите данную функцию.

### Выключение AutoOpen

Прибор должен находиться в режиме выбора программы.

- Для входа в пользовательский режим одновременно нажмите и удерживайте **AUTO** и , пока индикаторы , **AUTO**,  и  не начнут мигать, а дисплей не погаснет.
- Нажмите на .
  - Индикаторы , **AUTO** и  погаснут.
  - Индикатор  продолжит мигать.
- На дисплее отобразится текущая настройка:  = режим AutoOpen включено.
- Для изменения установки нажмите на :  = режим AutoOpen выключен.
- Нажмите «Вкл/Выкл» для подтверждения настройки.

## Перед первым использованием

- Убедитесь, что установленные настройки смягчителя для воды соответствуют уровню жесткости подключенного водоснабжения. В противном случае произведите настройку смягчителя для воды.
- Наполните емкость для соли.
- Наполните дозатор ополаскивателя.
- Откройте вентиль подачи воды.
- Запустите программу, чтобы избавиться от загрязнений, которые могли остаться в приборе после его производства. Не используйте моющее средство и не загружайте посуду в корзины.

 После запуска программы прибору может потребоваться до 5 минут для «зарядки» ионообменной смолы в устройстве для смягчения воды. При этом кажется, что прибор не работает. Этап мойки начнется, как только данная процедура будет завершена. Данная процедура повторяется с определенной периодичностью.

### Емкость для соли



#### ПРЕДУПРЕЖДЕНИЕ

Применяйте только крупную соль, предназначенную посудомоечных машин. Мелкая соль повышает риск коррозии.

Соль используется для «зарядки» ионообменной смолы в смягчителе для воды и обеспечения хороших результатов мытья в ходе ежедневного использования.

### Заполнение емкости для соли

1

2

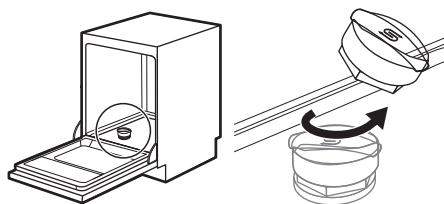

3



Налейте 1 л воды в емкость для соли (только перед первым использованием).

4

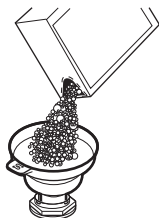

Насыпьте в емкость для соли 1 кг соли.

5

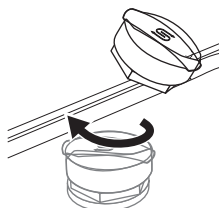

Чтобы закрыть емкость для соли, поверните крышку емкости для соли по часовой стрелке.

**⚠ ПРЕДУПРЕЖДЕНИЕ** При заполнении емкости для соли из нее может вылиться вода с солью. После заполнения емкости для соли немедленно запустите какую-либо программу во избежание коррозии.

### Заполнение дозатора ополаскивателя

1

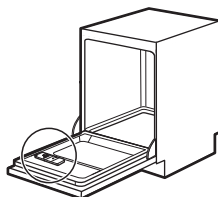

2

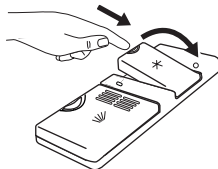

3

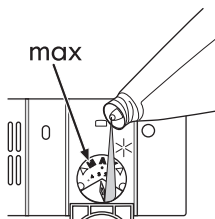

4

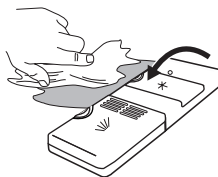

5



Для настройки количества выдаваемого ополаскивателя выберите положение селектора от 1 (минимальное количество) до 4 (максимальное количество).

### Ежедневное использование

1. Откройте вентиль подачи воды.



2. Включите прибор нажатием на кнопку «Вкл/Выкл».

Убедитесь, что прибор находится в режиме выбора программы.

- Если горит индикатор отсутствия соли, наполните емкость для соли.
- Если горит индикатор отсутствия ополаскивателя, заправьте дозатор ополаскивателя.
- Убедитесь, что в дозаторе ополаскивателя имеется ополаскиватель.

3. Загрузите корзины.

4. Добавьте моющее средство.

5. Выберите подходящую программу мойки в соответствии с типом загрузки и степенью ее загрязненности.

### Использование моющего средства

1

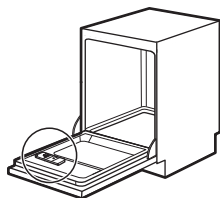

2

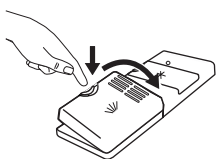

3

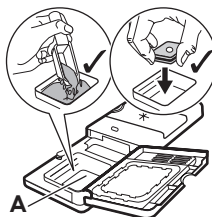

Заполните дозатор (A) моющим средством или поместите в него таблетированное моющее средство.

4

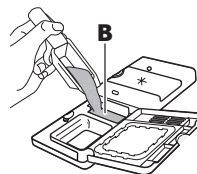

Если в программе мойки предусмотрен этап предварительной мойки, добавьте немного моющего средства в отделение дозатора для предварительной мойки (B).

5



При использовании таблетированных моющих средств, содержащих соль и ополаскиватель, нет необходимости наполнять емкость для соли и дозатор ополаскивателя.

- Установите уровень смягчителя для воды на минимальное значение.
- Выберите минимальный уровень дозатора ополаскивателя.

## Настройка и запуск программы

### Функция Auto Off

Данная функция уменьшает энергопотребление, автоматически выключая прибор, если он не работает.

Функция срабатывает при следующих условиях:

- Через 5 минут по окончании программы.
- Через пять минут, если программа не была запущена.

### Запуск программы

1. Приоткройте дверцу прибора.
2. Включите прибор нажатием на кнопку «Вкл/Выкл». Убедитесь, что прибор находится в режиме выбора программы.
3. Нажмите на кнопку, соответствующую выбранной программе.

На дисплее отобразится продолжительность программы.

4. Выберите применимые опции.
5. Закройте дверцу прибора для запуска программы.

### Запуск программы с использованием отсрочки пуска

1. Задайте программу.
2. Многократным нажатием на  добейтесь появления на дисплее нужного времени отсрочки (от 1 до 24 часов).

Загорится индикатор отсрочки пуска.

3. Закройте дверцу прибора для запуска обратного отсчета.

В ходе обратного отсчета можно увеличить отсрочку, но изменить выбранную программу или функцию невозможно.

После завершения обратного отсчета произойдет запуск программы.

### Открывание дверцы во время работы прибора

Открывание дверцы во время выполнения программы приводит к остановке работы прибора. Это может повлиять на показатели энергопотребления и на продолжительность программы. При закрытии дверцы прибор продолжает работу с момента, на котором она была прервана.

-  В случае открывания дверцы более чем на 30 секунд во время этапа сушки текущая программа будет завершена. Этого не произойдет, если дверца была открыта в результате работы системы AutoOpen.

-  Не пытайтесь закрыть дверцу прибора в течение 2 минут после того как AutoOpen автоматически ее откроет; это может привести к повреждению прибора. Если в дальнейшем закрыть дверцу еще на 3 минуты, выполняемая программа будет завершена.

### Отмена отсрочки пуска во время обратного отсчета

При отмене отсрочки пуска необходимо заново задать программу и дополнительные функции.

Одновременно нажмите и удерживайте **AUTO** и , пока прибор не перейдет в режим выбора программы.

### Отмена программы

Одновременно нажмите и удерживайте **AUTO** и , пока прибор не перейдет в режим выбора программы.

Убедитесь в наличии моющего средства в дозаторе моющего средства перед запуском новой программы.

### Завершение программы

По окончании программы загорается индикатор окончания работы, а дисплей отображается 0:00.

1. Выключите прибор нажатием на кнопку «Вкл/Выкл» или дождитесь, пока функция Auto Off не выключит прибор автоматически.
2. Закройте водопроводный вентиль.

## Полезные советы

### Общие положения

Следуйте рекомендациям ниже для получения оптимальных результатов мытья и сушки в ходе каждодневного использования прибора, а также с целью защиты окружающей среды.

- Крупные остатки пищи с тарелок выбрасывайте в мусорное ведро.
- Не производите предварительное ополаскивание посуды вручную. При необходимости выберите программу с предварительной мойкой.
- Всегда используйте все пространство корзины.
- Предметы посуды в корзинах не должны касаться или перекрывать друг друга. Только в этом случае вода сможет добраться до всей посуды и помыть ее.
- Можно использовать средство для посудомоечных машин, ополаскиватель и соль отдельно или в виде таблетированного моющего средства (напр., «Все в одном»). Следуйте указаниям на упаковке.
- Выберите программу в соответствии с типом загрузки и степенью ее загрязненности. **ECO** обеспечивает наиболее эффективное использование воды и электроэнергии.

### Использование соли, ополаскивателя и моющего средства

- Используйте только соль, ополаскиватель и моющее средство для посудомоечных машин. Другие продукты могут привести к повреждению прибора.
- На этапе сушки ополаскиватель помогает высушить посуду без подтеков и пятен.
- Таблетированное моющее средство обычно подходит для использования в регионах с жесткостью воды до 21°dH. В регионах, где жесткость превышает данный уровень, в дополнение к таблетированному моющему средству следует также использовать ополаскиватель и соль. Тем не менее, в регионах с жесткой и очень жесткой водой для достижения оптимальных результатов мойки и сушки рекомендуется использовать некомбинированное моющее средство (порошок, гель или таблетки без дополнительных составляющих), ополаскиватель и соль.
- Таблетированные моющие средства не успевают полностью раствориться при использовании коротких программ. Для того, чтобы избежать образования на посуде осадка из моющего средства, рекомендуется использовать таблетки с длинными программами.

- Не превышайте указанную дозировку моющего средства. См. инструкции на упаковке моющего средства.

**Что делать, если необходимо прекратить использовать таблетированное моющее средство**

Прежде чем перейти к использованию моющего средства, соли и ополаскивателя по отдельности выполните следующую процедуру.

1. Установите максимальный уровень смягчителя для воды.
2. Убедитесь, что емкость для соли и дозатор ополаскивателя заполнены.
3. Запустите самую короткую программу, содержащую этап ополаскивания. Не добавляйте моющее средство и не загружайте корзины.
4. Когда программа будет завершена, скорректируйте уровень жесткости смягчителя для воды в соответствии с жесткостью воды в Вашем регионе.
5. Задайте дозировку ополаскивателя.
6. Включите уведомление о том, что дозатор ополаскивателя пуст.

**Загрузка корзин**



Примеры загрузки корзин Вы найдете в прилагаемой брошюре.

- Используйте прибор только для мытья принадлежностей, пригодных для мытья в посудомоечных машинах.
- Не загружайте в прибор изделия из дерева, кости/рога, алюминия, олова и меди.
- Не помещайте в прибор предметы, которые могут впитывать воду (губки, бытовые ткани).
- Удалите остатки пищи с посуды.
- Залейте водой посуду с пригоревшими остатками продуктов - для их размягчения.

- Загружайте полые предметы (чашки, стаканы и сковороды) полостью вниз.
- Убедитесь, что столовые приборы и тарелки не слиплись. Размещайте ложки попеременно с другими столовыми приборами.
- Проверьте, чтобы стаканы не соприкасались друг с другом
- Загружайте мелкие предметы в корзину для столовых приборов.
- Легкие предметы укладывайте в верхнюю корзину. Убедитесь, что посуда не двигается.
- Прежде чем запускать программу, убедитесь, что разбрызгиватель может свободно вращаться.

**Перед запуском программы**

Перед запуском выбранной программы убедитесь, что:

- Фильтры очищены и установлены должным образом.
- Крышка емкости для соли плотно закрыта.
- Разбрызгиватели не засорены.
- Имеется достаточно соли и ополаскивателя (если не используется таблетированное моющее средство).
- Посуда правильно расположена в корзинах.
- Выбранная программа подходит к типу посуды и степени ее загрязненности.
- Использовано подходящее количество моющего средства.

**Разгрузка корзин**

1. Прежде чем доставать посуду из прибора, дайте ей остыть. Горячую посуду легко повредить.
2. Вначале вынимайте посуду из нижней корзины, потом - из верхней



По окончании программы на внутренних поверхностях камеры прибора все еще может оставаться вода.

## Уход и очистка

**⚠ ВНИМАНИЕ!** Перед выполнением операций по чистке и уходу выключите прибор и извлеките вилку сетевого шнура из розетки.

**i** Грязные фильтры засоренность разбрызгивателей приводит к ухудшению качества мойки. Периодически проверяйте состояние фильтров и, при необходимости, проводите их очистку.

### Чистка фильтров

1

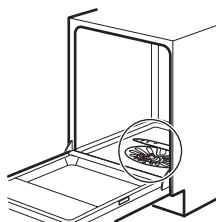

Убедитесь, что внутри или по краям отстойника нет остатков пищи или других загрязнений.

2

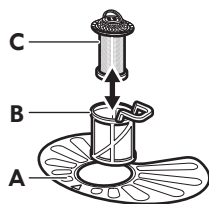

Система фильтров выполнена из трех деталей.

3

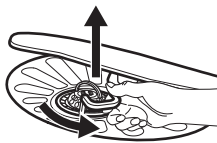

Чтобы снять фильтры (B) и (C), поверните ручку против часовой стрелки и потяните вверх. Извлеките фильтр (C) из фильтра (B). Промойте фильтры водой.

4

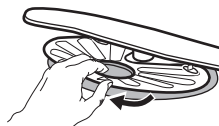

Снимите плоский фильтр (A). Промойте фильтр водой.

5

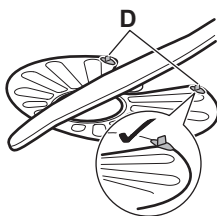

Установите плоский фильтр (A) обратно на место. Убедитесь, что он установлен правильно – под двумя направляющими (D).

6

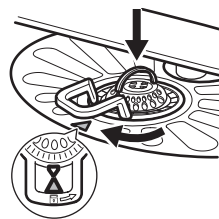

Соберите фильтры (B) and (C). Установите их обратно в фильтр (A). Поверните ручку по часовой стрелке до щелчка.

- ⓘ Неверная установка фильтров может привести к неудовлетворительным результатам мойки и повреждению прибора.

### Очистка фильтра наливного шланга

1

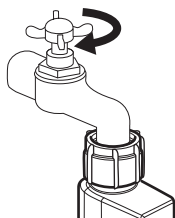

Закройте водопроводный вентиль.

2

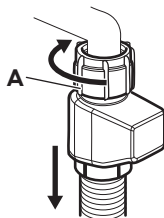

Отсоедините шланг. Поверните фиксатор **A** по часовой стрелке.

3

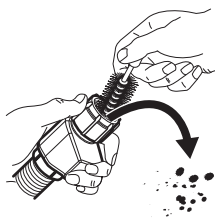

Произведите очистку фильтра наливного шланга

4

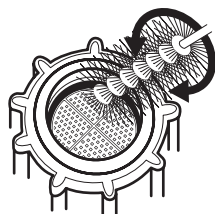

### Чистка разбрызгивателей

Не снимайте разбрызгиватели. Если отверстия разбрызгивателей засорились, удалите частицы грязи с помощью предмета с тонким кончиком (зубочисткой).

### Очистка наружных поверхностей

- Протирайте прибор мягкой влажной тряпкой.
- Используйте только нейтральные моющие средства.
- Не используйте абразивные средства, царапающие губки и растворители.

### Чистка внутренних частей

- Тщательно очистите прибор, включая резиновый уплотнитель дверцы, мягкой влажной тряпкой.
- При регулярном использовании программ с малой продолжительностью внутри прибора могут откладываться наслоения жира и накипи. Во избежание этого рекомендуется не реже 2 раз в месяц запускать программы с большой продолжительностью.
- Для обеспечения оптимального уровня производительности прибора рекомендуется раз в месяц использовать специализированное средство для очистки посудомоечных машин. Точно следуйте инструкциям на упаковке продуктов.

## Поиск и устранение неисправностей

Если прибор не запускается или останавливается во время работы, сначала проверьте, нет ли возможности разрешить проблему самостоятельно при помощи информации, приведенной в Таблице, или обратитесь в авторизованный сервисный центр.

**⚠ ВНИМАНИЕ!** Произведенный ненадлежащим образом ремонт может представлять серьезный риск для безопасности потребителя. Все ремонтные работы должны производиться квалифицированным персоналом.

При некоторых неисправностях на дисплей выводится код неисправности.

Большинство возможных неполадок могут быть устранены без обращения в авторизованный сервисный центр.

Неисправность и код неисправности	Возможная причина неисправности и способ ее устранения
Прибор не включается.	<ul style="list-style-type: none"> <li>• Убедитесь, что вилка сетевого шнура вставлена в розетку электропитания.</li> <li>• Убедитесь, что предохранитель на электрощите не поврежден.</li> </ul>
Программа не запускается.	<ul style="list-style-type: none"> <li>• Убедитесь, что дверца прибора закрыта.</li> <li>• Если задана функция «Отсрочка пуска», отмените ее или дождитесь окончания обратного отсчета.</li> <li>• Прибор приступил к процедуре «зарядки» смолы внутри смягчителя для воды. Продолжительность данной процедуры составляет приблизительно 5 минут.</li> </ul>
В прибор не поступает вода. На дисплее отобразится символ <i>i 10</i> или <i>i 11</i> .	<ul style="list-style-type: none"> <li>• Убедитесь, что водопроводный кран открыт.</li> <li>• Убедитесь, что давление в водопроводной сети не понижено. Для получения сведений об этом обратитесь в местную службу водоснабжения.</li> <li>• Убедитесь, что водопроводный кран не засорен.</li> <li>• Убедитесь, что фильтр наливного шланга не засорен.</li> <li>• Убедитесь, что наливной шланг не перекручен и не передавлен.</li> </ul>
Прибор не сливает воду. На дисплее отображается <i>i 20</i> .	<ul style="list-style-type: none"> <li>• Убедитесь, что сливная труба не засорена.</li> <li>• Убедитесь, что фильтр сливного шланга не засорен.</li> <li>• Убедитесь, что внутренняя система фильтрации не засорена.</li> <li>• Убедитесь, что сливной шланг не перекручен и не передавлен.</li> </ul>
Сработала система защиты от перелива. На дисплее отображается <i>i 30</i> .	<ul style="list-style-type: none"> <li>• Закройте водопроводный вентиль и обратитесь в авторизованный сервисный центр.</li> </ul>

Неисправность и код неисправности	Возможная причина неисправности и способ ее устранения
Во время выполнения цикла прибор останавливает и возобновляет работу чаще обычного.	<ul style="list-style-type: none"> <li>• Это нормально. Так обеспечиваются оптимальные результаты мойки и экономия электроэнергии.</li> </ul>
Программа выполняется слишком долго.	<ul style="list-style-type: none"> <li>• Если выбрана опция «Отсрочка пуска», отмените ее или дождитесь окончания обратного отсчета.</li> </ul>
Значение оставшегося до окончания цикла времени увеличивается, а затем резко уменьшается перед самым окончанием программы.	<ul style="list-style-type: none"> <li>• Это не является неисправностью. Прибор работает надлежащим образом.</li> </ul>
Имеется небольшая утечка со стороны дверцы прибора.	<ul style="list-style-type: none"> <li>• Прибор не выровнен. Слегка вывинтите или завинтите регулировочные ножки (если предусмотрено в данной модели).</li> <li>• Дверца прибора находится не по центру внутренней камеры. Отрегулируйте заднюю ножку (если подобная регулировка доступна).</li> </ul>
Дверца прибора закрывается с трудом.	<ul style="list-style-type: none"> <li>• Прибор не выровнен. Слегка вывинтите или завинтите регулировочные ножки (если предусмотрено в данной модели).</li> <li>• Столовые приборы частично выступают за пределы корзин.</li> </ul>
Изнутри прибора доносится дребезжание или стук.	<ul style="list-style-type: none"> <li>• Столовые приборы размещены в корзинах ненадлежащим образом. Сверяйтесь с брошюрой, описывающей загрузку корзин.</li> <li>• Убедитесь, что разбрызгиватели свободно вращаются.</li> </ul>
Работа прибора приводит к срабатыванию электропредохранителя.	<ul style="list-style-type: none"> <li>• Создаваемая одновременной работой ряда приборов нагрузка превышает допустимую. Проверьте значение разрешенной нагрузки розетки и максимальную нагрузку счетчика, или выключите один из работающих приборов.</li> <li>• Повреждение в электрической цепи внутри прибора. Обратитесь в авторизованный сервисный центр.</li> </ul>



Неисправность и код неисправности	Возможная причина неисправности и способ ее устранения
Индикатор отсутствия соли продолжает гореть и после заполнения емкости для соли	<ul style="list-style-type: none"> <li>• Если после 3 или 4 запусков программ индикатор отсутствия соли продолжает гореть, обратитесь в авторизованный сервисный центр. Данное явление может иметь место при использовании соли, которой требуется больше времени для растворения. Это не имеет нежелательных последствий на работу прибора.</li> </ul>

**i** Другие возможные причины приведены в Главах **«Перед первым использованием»**, **«Ежедневное использование»** и **«Указания и рекомендации»**.

снова, обратитесь в авторизованный сервисный центр.

Если коды неисправности не описаны в таблице, обратитесь в авторизованный сервисный центр.

Проверив прибор, выключите и включите прибор. Если неисправность появится

### Результаты мойки и сушки неудовлетворительны

Неисправность	Возможная причина неисправности и способ ее устранения
Неудовлетворительные результаты мойки.	<ul style="list-style-type: none"> <li>• См. Главы <b>«Ежедневное использование»</b>, <b>«Указания и рекомендации»</b> и брошюру, описывающую загрузку корзин.</li> <li>• Используйте программы более интенсивной мойки.</li> <li>• Произведите очистку разбрызгивателя и фильтра. См. Главу <b>«Уход и очистка»</b>.</li> </ul>
Неудовлетворительные результаты сушки.	<ul style="list-style-type: none"> <li>• Столовые приборы слишком долго находились в закрытом приборе.</li> <li>• Ополаскиватель отсутствует, или дозировка ополаскивателя слишком мала. Установите более высокую дозировку ополаскивателя.</li> <li>• Возможно, предметы из пластика потребуются вытереть полотенцем.</li> <li>• Для оптимальных результатов сушки включите опцию DryPlus и задайте AutoOpen.</li> <li>• Рекомендуется постоянно использовать ополаскиватель – даже в сочетании с таблетированным моющим средством.</li> </ul>

Неисправность	Возможная причина неисправности и способ ее устранения
Имеются белесые потеки или синеватый налет на стеклянной посуде и тарелках.	<ul style="list-style-type: none"> <li>• Слишком большое количество выдаваемого ополаскивателя. Уменьшите уровень дозатора ополаскивателя.</li> <li>• Было добавлено слишком большое количество моющего средства.</li> </ul>
Имеются пятна и потеки на стекле и посуде.	<ul style="list-style-type: none"> <li>• Недостаточное количество выдаваемого ополаскивателя. Повысьте уровень дозатора ополаскивателя.</li> <li>• Причиной может быть качество ополаскивателя.</li> </ul>
Посуда остается влажной.	<ul style="list-style-type: none"> <li>• Для оптимальных результатов сушки включите опцию DryPlus и задайте AutoOpen.</li> <li>• В программе отсутствует этап сушки, или в ней предусмотрен этап сушки при низкой температуре.</li> <li>• Дозатор ополаскивателя пуст.</li> <li>• Причиной может быть качество ополаскивателя.</li> <li>• Причиной может быть качество таблетированного моющего средства. Попробуйте таблетки другого производителя или включите дозатор ополаскивателя и используйте ополаскиватель одновременно с таблетированным моющим средством.</li> </ul>
Внутри прибора имеется влага.	<ul style="list-style-type: none"> <li>• Это не является признаком неисправности прибора. Данное явление вызвано содержащейся в воздухе влагой, которая конденсируется на стенках.</li> </ul>
Необычно сильное пенообразование в ходе мойки.	<ul style="list-style-type: none"> <li>• Используйте только моющие средства для посудомоечных машин.</li> <li>• Имеется утечка ополаскивателя из дозатора ополаскивателя. Обратитесь в авторизованный сервисный центр.</li> </ul>
На столовых приборах имеются следы ржавчины.	<ul style="list-style-type: none"> <li>• В воде, используемой для мойки, слишком высоко содержание солей. См. Главу <b>«Смягчитель для воды»</b>.</li> <li>• Столовые приборы из серебра и нержавеющей стали оказались рядом друг с другом. Избегайте ситуаций, в которых изделия из серебра и нержавеющей стали могли бы оказаться рядом друг с другом.</li> </ul>

Неисправность	Возможная причина неисправности и способ ее устранения
<p>По окончании программы в дозаторе находятся остатки моющего средства.</p>	<ul style="list-style-type: none"> <li>• Таблетированное моющее средство застряло в дозаторе и не было полностью вымыто водой.</li> <li>• Моющее средство вымывается из дозатора не полностью. Убедитесь, что разбрызгиватель не засорен и не заблокирован.</li> <li>• Убедитесь, что изделия в корзинах не препятствуют открыванию крышки дозатора моющего средства.</li> </ul>
<p>Внутри прибора присутствует неприятный запах.</p>	<ul style="list-style-type: none"> <li>• См. <b>«Чистка внутренних частей»</b>.</li> </ul>
<p>На столовых приборах, внутренней камере и внутренней стороне дверцы имеется известковый налет.</p>	<ul style="list-style-type: none"> <li>• Низкий уровень соли; проверьте индикатор наличия соли.</li> <li>• Крышка емкости для соли закрыта неплотно.</li> <li>• Водопроводная вода имеет высокую жесткость. См. Главу <b>«Смягчитель для воды»</b>.</li> <li>• Используйте соль и выполняйте регенерацию смягчителя для воды даже при использовании универсального таблетированного средства. См. Главу <b>«Смягчитель для воды»</b>.</li> <li>• Если известковые отложения по-прежнему не исчезают, произведите очистку прибора при помощи специально предназначенных для этого очищающих средств.</li> <li>• Попробуйте другое моющее средство.</li> <li>• Обратитесь к производителю моющего средства.</li> </ul>
<p>Сколы, обесцвечивание или помутнение столовых приборов.</p>	<ul style="list-style-type: none"> <li>• Мойте в приборе только посуду, пригодную для мытья в посудомоечных машинах.</li> <li>• Будьте внимательны при загрузке и разгрузке корзины. Сверяйтесь с брошюрой, описывающей загрузку корзин.</li> <li>• Деликатные предметы укладывайте в верхнюю корзину.</li> </ul>

**i** Другие возможные причины приведены в Главах **«Перед первым использованием»**, **«Ежедневное использование»** и **«Указания и рекомендации»**.

## Технические данные

Обозначение изделия	Полностью встраиваемая посудомоечная машина	
Габаритные размеры	Ширина /высота / глубина (мм)	596 / 818 - 898 / 550
Подключение к электросети <sup>1)</sup>	Напряжение (В)	220 - 240
	Частота (Гц)	50
Давление в водопроводной сети	Мин. / макс. бар (МПа)	0.5 (0.05) / 8 (0.8)
Водоснабжение	Холодная или горячая вода <sup>2)</sup>	макс. 60°C
Вместимость	Комплектов посуды	13
Потребляемая мощность	При оставлении во включенном состоянии (Вт)	5.0
Потребляемая мощность	В отключенном состоянии (Вт)	0.50

*1) Другие значения приведены в табличке с техническими данными.*

*2) Если горячая вода подается из системы, использующей альтернативный источник энергии (например, солнечные панели или ветрогенераторы), подключайте машину к водопроводу горячей воды, чтобы снизить потребление энергии.*

## Охрана окружающей среды

Материалы с символом  следует сдавать на переработку. Положите упаковку в соответствующие контейнеры для сбора вторичного сырья. Принимая участие в переработке старого электробытового оборудования, Вы помогаете защитить окружающую среду и здоровье человека. Не выбрасывайте

вместе с бытовыми отходами бытовую технику, помеченную символом . Доставьте изделие на местное предприятие по переработке вторичного сырья или обратитесь в свое муниципальное управление.

 Класс энергетической эффективности в Российской Федерации: А

Хранить в сухом закрытом помещении.

Дата изготовления изделия указана в его серийном номере, где первая цифра номера соответствует последней цифре года изготовления, а вторая и третья цифры – порядковому номеру недели. Например, серийный номер 84512345 означает, что изделие изготовлено на сорок пятой неделе 2018 года.

Изготовитель: Electrolux Appliances AB, St. Göransgatan 143, 105 45 Stockholm, Швеция.

Лицо, уполномоченное изготовителем на действия при оценке соответствия продукции: ООО "Электролюкс Рус", Кожевнический проезд 1, 115114, Москва; тел.: 8-800-200-3589, [www.electrolux.ru](http://www.electrolux.ru)

Импортер и лицо, уполномоченное изготовителем на действия при выпуске продукции в обращение:

ООО "Икеа Торг", микрорайон Икеа, корп.1, 141400, Химки  
Московская область; тел.: 8-495-737-5300, [www.ikea.ru](http://www.ikea.ru)

Продавец и организация, уполномоченная изготовителем на принятие и удовлетворение требований потребителей в отношении товаров ненадлежащего качества: ООО "Икеа Дом", микрорайон Икеа, корп.1, 141400, Химки, Московская область; тел.: 8-495-666-2929, [www.ikea.ru](http://www.ikea.ru)

Изготовлено в Польше

## ГАРАНТИЯ ИКЕА

### Срок действия гарантии ИКЕА

Гарантийный срок для данного изделия составляет **пять (5) лет**. Гарантия начинает действовать в день покупки. Пожалуйста, сохраняйте чек как подтверждение факта и даты покупки.

### Кем выполняется техобслуживание?

Техобслуживание выполняется сервисным центром, авторизованным компанией ИКЕА.

### Что покрывает данная гарантия?

Данная гарантия покрывает неисправности изделия, обусловленные дефектами конструкции или материалов, проявившимися после его покупки в магазине ИКЕА. Данная гарантия относится только к случаям бытового использования изделия. Все исключения указаны в пункте «Что не покрывает данная гарантия?». В рамках гарантии предусматривается возмещение затрат,

связанных с устранением неисправностей, например затраты на ремонт, запасные части, выполнение работ и дорожные расходы – при условии, что доступ к технике в целях ремонта не затруднен и не вызывает существенных расходов и что неисправность вызвана дефектами конструкции или материалов, покрываемыми гарантией. При данных условиях применимы соответствующие местные правила и предписания. Заменные запчасти переходят в собственность компании ИКЕА.

### **Что ИКЕА делает, чтобы устранить неисправность?**

Сервисная служба, уполномоченная компанией ИКЕА, изучит изделие и решит, покрывается ли случай данной гарантией. Если будет решено, что изделие попадает под действие гарантии, то сервисная служба ИКЕА или ее авторизованный партнер произведет либо ремонт неисправного изделия, либо его замену таким же или аналогичным.

### **Что не покрывает данная гарантия?**

- Естественный износ;
- Умышленные повреждения или повреждения вследствие небрежного обращения, обусловленные невнимательностью, несоблюдением инструкций по эксплуатации, неправильной установкой или подключением к электрической сети с напряжением, не соответствующим техническим требованиям прибора; повреждения, вызванные химическими или электрохимическими реакциями; повреждения, обусловленные ржавчиной, коррозией или воздействием воды, в том числе, но не ограничиваясь этим, повреждения, вызванные повышенной жесткостью воды, подаваемой в сети

водоснабжения; повреждения, вызванные аномальными условиями окружающей среды;

- Расходные материалы и запчасти, в том числе батареи и лампочки;
- Повреждения нефункциональных и декоративных деталей, не влияющих на нормальную работу устройства, в том числе любые царапины или возможное различие в цвете.
- Случайные повреждения, вызванные присутствием инородных предметов и/или веществ, а также чисткой или устранением засоров в фильтрах, системах слива или дозаторах моющих средств.
- Повреждения следующих деталей: стеклокерамики, аксессуаров, корзин для посуды и столовых приборов, подающих и сливных труб, уплотнителей, ламп и плафонов для ламп, экранов, ручек, корпуса и частей корпуса (эти детали попадают под действие гарантии, только если сервисный центр представит заключение, что причиной повреждений был производственный брак).
- Случаев, если дефекты не были обнаружены специалистом во время визита.
- На ремонт, выполненный неуполномоченными обслуживающими организациями либо неавторизованными сервис-партнерами, а так же с использованием неоригинальных запасных частей.
- На ремонт вследствие неправильной установки.
- На повреждения, возникшие при небытовом использовании товара, например использующиеся в профессиональных целях или иных целях, связанных с предпринимательской деятельностью.
- Повреждения, возникшие при перевозке товара. Если покупатель

самостоятельно осуществляет транспортировку товара домой или по другому адресу, ИКЕА не несет ответственности за повреждения, возникшие при перевозке. Тем не менее, если услуга доставки была заказана покупателем в ИКЕА, все повреждения, возникшие при перевозке товара, покрывается данной гарантией.

- Условия выполнения установки бытовой техники ИКЕА, за исключением случаев, когда необходимость установки вызвана ремонтом или заменой неисправных частей. При покупке бытовой техники в ИКЕА услуга первоначальной установки не включена в стоимость товара. Если уполномоченные ИКЕА обслуживающие организации или авторизованные сервис-партнеры осуществляют ремонт или замену бытового прибора в соответствии с условиями данной гарантии, уполномоченные обслуживающие организации или авторизованные сервис-партнеры обязуются при необходимости выполнить повторную установку отремонтированного бытового прибора или бытового прибора, заменяющего неисправный.

### **Применимость законодательства конкретной страны**

Гарантия, предоставляемая ИКЕА, полностью покрывает или даже превышает все требования местного законодательства, которые могут отличаться в разных странах.

### **Зона действия для техники, купленной в России**

Данная гарантия применима только к технике, купленной в России. Обязательства по гарантийному обслуживанию остаются в силе только, если изделие было

установлено с соблюдением следующих требований:

- технических требований, принятых в стране, где клиент обратился за гарантийным обслуживанием;
- правил техники безопасности, приведенных в инструкциях по сборке и в руководстве пользователя.

### **Сервисный центр, авторизованный ИКЕА**

Вы можете обращаться к поставщикам гарантийных услуг ИКЕА по следующим вопросам:

1. Гарантийный ремонт;
2. Рекомендации и техническая консультация по установке техники, купленной в магазине ИКЕА, в кухонную мебель ИКЕА; Сервисный центр не сможет давать рекомендации по следующим вопросам:
  - вопросы по установке кухонной мебели ИКЕА
  - подсоединение к электрической сети, если бытовая техника не имеет вилки и кабеля; подключение к водопроводным и газовым коммуникациям. Эти виды работ должны выполняться авторизованным специалистом
3. За разъяснением функций и правил эксплуатации техники, купленной в магазине ИКЕА

Для получения оптимального результата просим вас тщательно изучить сопроводительные документы и инструкцию по эксплуатации перед обращением в сервисный центр.

### **Как связаться с нами, если вам нужна наша помощь**



Пожалуйста, ознакомьтесь со списком сервисных центров, авторизированных ИКЕА, который представлен на последней странице этой инструкции

- i** Для ускорения обслуживания просим вас называть артикул изделия (12-значный сервисный код и 8-значный код изделия), указанный в данном буклете при обращении в сервисные центры. Прежде чем вы позвоните нам, убедитесь, что у вас есть на руках номер изделия марки ИКЕА (8-значный код) и серийный номер (8-значный код, который можно найти на табличке с техническими данными) устройства по которому вам требуется помощь.

**i** **ОБЯЗАТЕЛЬНО СОХРАНЯЙТЕ ЧЕК!**

Чек является подтверждением покупки, его необходимо предъявлять при обращении за гарантийным обслуживанием.

### Нужна дополнительная помощь?

По всем дополнительным вопросам, не касающимся гарантийного обслуживания, обращайтесь в отдел обслуживания покупателей ближайшего магазина ИКЕА. Пожалуйста, тщательно изучите сопроводительные документы перед обращением.

### Срок службы данного изделия составляет 10 лет.

По истечении срока службы изделие все еще может эксплуатироваться при условии соблюдения сведений по технике безопасности и других инструкций, содержащихся в руководстве

пользователя. Приняв решение о прекращении эксплуатации изделия, обратитесь на местное предприятие по переработке вторичного сырья для уничтожения изделия в соответствии с законодательством.

### Особенности продажи технически сложных товаров бытового назначения, утверждённые Постановлением Правительства Российской Федерации от 19.01.1998 г. №55.

- Электробытовые приборы и машины, бытовое газовое оборудование, бытовые газовые устройства и другие технически сложные товары бытового назначения до подачи в торговый зал или к месту выдачи покупки должны пройти предпродажную подготовку, которая включает: распаковку товара, удаление заводской смазки, пыли, стружек; осмотр товара; проверку комплектности, качества изделия, наличия необходимой информации о товаре и его изготовителе; при необходимости сборку изделия и его наладку.
- Образцы предлагаемых для продажи товаров должны быть размещены в торговом зале, иметь оформленные ярлычки с указанием наименования, марки, модели, артикула, цены товара, а также краткие аннотации, содержащие его основные технические характеристики.
- По требованию покупателя он должен быть ознакомлен с устройством и действием товаров, которые должны демонстрироваться в собранном, технически исправном состоянии. Товары, не требующие специального оборудования для подключения, демонстрируются в действующем состоянии.
- Лицо, осуществляющее продажу, по требованию покупателя проверяет в его присутствии качество товара,



- наличие относящихся к нему документов, правильность цены.
- При передаче технически сложных бытовых товаров покупателю одновременно передаются установленные изготовителем товара комплект принадлежности и документы (технический паспорт или иной заменяющий его документ с указанием даты и места продажи, инструкция по эксплуатации и другие документы).
  - В случае если кассовый чек на товар не содержит наименование товара и артикул, вместе с товаром покупателю передается товарный чек, в котором указываются эти сведения, наименование продавца, дата продажи, цена товара и лицом, непосредственно осуществляющим продажу товара, проставляется подпись.
  - Продавец или организация, выполняющая функции продавца по договору с ним, обязаны осуществить сборку и (или) установку (подключение) на дому у покупателя технически сложного товара, самостоятельная сборка и (или) подключение которого покупателем в соответствии с требованиями стандартов или технической документацией, прилагаемой к товару (технический паспорт, инструкция по эксплуатации), не допускается.
  - Информацию об организациях, выполняющих указанные работы, продавец обязан довести до сведения покупателя при продаже товаров.
  - Если стоимость сборки и (или) установки товара включена в его стоимость, то указанные работы должны выполняться продавцом или соответствующей организацией бесплатно.
  - Бытовые печи СВЧ (микроволновые печи), электропечи (электрические духовые шкафы) тостеры, электрические чайники и другие электрические бытовые приборы, используемые для термической обработки продуктов и приготовления пищи, включены в Перечень товаров длительного пользования, на которые не распространяется требование покупателя о безвозмездном предоставлении ему на период ремонта или замены аналогичного товара, утвержденный Постановлением Правительства Российской Федерации от 19.01.1998 г. №55.
  - Электробытовые машины и приборы, бытовое газовое оборудование, бытовые газовые устройства и другие технически сложные товары бытового назначения, на которые установлены гарантийные сроки, включены в Перечень непродовольственных товаров надлежащего качества, не подлежащих возврату или обмену на аналогичный товар других размера, формы, габарита, расцветки или комплектации, утвержденный Постановлением Правительства Российской Федерации от 19.01.1998 г. №55.

Country	Phone number	Call Fee	Opening time
België	070 246016	Binnenlandse gesprekskosten	8 tot 20. Weekdagen
Belgique		Tarif des appels nationaux	8 à 20. En semaine
България	00359888164080 0035924274080	Такса за повикване от страната	От 9 до 18 ч в работни дни
Česká republika	246 019721	Cena za místní hovor	8 až 20 v pracovních dnech
Danmark	70 15 09 09	Landstakst	man. - fre. 09.00 - 20.00 lør. - søn. 09.00 - 18.00
Deutschland	+49 1806 33 45 32*	* 0,20 €/Verbindung aus dem Festnetz max. 0,60 €/Verbindung aus dem Mobilfunknetz	Werktags von 8.00 bis 20.00
Ελλάδα	211 176 8276	Υπεραστική κλήση	8 έως 20 κατά τις εργάσιμες ημέρες
España	91 1875537	Tarifa de llamadas nacionales	De 8 a 20 en días laborables
France	0170 36 02 05	Tarif des appels nationaux	9 à 21. En semaine
Hrvatska	00385 1 6323 339	Trošak poziva 27 lipa po minuti	radnim danom od ponedjeljka do petka od 08:00 do 16:00
Ireland	0 14845915	National call rate	8 till 20 Weekdays
Ísland	5880503	Innanlandsgjald fyrir síma	9 til 18. Virka daga
Italia	02 00620818	Tariffa applicata alle chiamate nazionali	dalle 8 alle 20 nei giorni feriali
Κυπρος	22 030 529	Υπεραστική κλήση	8 έως 20 κατά τις εργάσιμες ημέρες
Lietuva	5 230 06 99	Nacionalinių pokalbių tarifai	Pr. - Ketv.: 8:00 - 12:00, 12:45 - 17:00 Pntk.: 8:00 - 12:00, 12:45 - 15:45
Magyarország	061 998 0549	Belföldi díjszabás	Hétköznap 8 és 10 óra között
Nederland	0900 - 235 45 32	Geen extra kosten. Alleen lokaal tarief.	ma-vr: 8.00 - 21.00
Luxembourg	0031 - 50 316 8772 (internationaal)		zat: 9.00 - 21.00 zon / pub. vakantie: 10.00 - 18.00
Norge	22 72 35 00	Takst innland	8 til 20 ukedager
Österreich	+43-1-2056356	max. 10 Cent/min.	Mo - Fr 8.00 - 20.00 Uhr
Polska	801 400 711	Stawka wg taryfy krajowej	Od 8 do 20 w dni robocze
Portugal	211557985	Chamada Nacional	9 às 21. Dias de Semana *excepto feriados
România	021 211 08 88	Tarif apel național	8 - 20 în zilele lucrătoare
Россия	8 495 6662929	Действующие телефонные тарифы	с 8 до 20 по рабочим дням Время московское
Schweiz	031 5500 324	Tarif für Anrufe im Bundesgebiet	8 bis 20 Werktage
Suisse		Tarif des appels nationaux	8 à 20. En semaine
Svizzera		Tariffa applicata alle chiamate nazionali	dalle 8 alle 20 nei giorni feriali
Slovensko	(02) 3300 2554	Cena vnútroštátneho hovoru	8 až 20 v pracovných dňoch
Suomi	030 6005203	Lankapuhelinverkoista 0,0835 €/puhelu + 0,032 €/min Matkapuhelinverkoista 0,192 €/min	arkipäivisin 8.00 - 20.00
Sverige	0775 700 500	lokalsamtal (lokal taxa)	mån-fre 8.30 - 20.00 lör-sön 9.30 - 18.00
Україна	044 586 2078	Міжміські дзвінки платні	9 - 21 в робочі дні
United Kingdom	020 3347 0044	National call rate	9 till 21. Weekdays
Србија	+381 11 7 555 444 (ако позивате изван Србије) 011 7 555 444 (ако позивате из Србије)	Цена позива у националном саобраћају	Понедељак – субота: 09 – 20 Недеља: 09 – 18
Eesti, Latvija, Slovenija		www.ikea.com	



