

PL

TR

SKINANDE



Design and Quality
IKEA of Sweden



POLSKI

Pełny wykaz punktów serwisowych współpracujących z firmą IKEA wraz z numerami telefonów w poszczególnych krajach znajduje się na ostatniej stronie niniejszej instrukcji.



TÜRKÇE

IKEA tarafından tayin edilen Satış Sonrası Servis Sağlayıcılarının ve ilgili ulusal telefon numaralarının tam listesi için lütfen bu kılavuzun son sayfasına bakınız.

POLSKI	4
TÜRKÇE	27

Spis treści

Informacje dotyczące bezpieczeństwa	4	Przed pierwszym użyciem	13
Wskazówki dotyczące bezpieczeństwa	6	Codzienna eksploatacja	14
Opis urządzenia	7	Wskazówki i porady	16
Panel sterowania	8	Konserwacja i czyszczenie	18
Programy	9	Rozwiązywanie problemów	19
Opcje	10	Dane techniczne	23
Ustawienia	10	OCHRONA ŚRODOWISKA	23
		GWARANCJA IKEA	23

Producent zastrzega sobie możliwość wprowadzenia zmian bez wcześniejszego powiadomienia.

Informacje dotyczące bezpieczeństwa

Przed przystąpieniem do instalacji i rozpoczęciem eksploatacji urządzenia należy uważnie zapoznać się z załączoną instrukcją obsługi. Producent nie odpowiada za obrażenia ciała ani szkody spowodowane nieprawidłową instalacją lub eksploatacją urządzenia. Należy zachować instrukcję obsługi w bezpiecznym i łatwo dostępnym miejscu do wykorzystania w przyszłości.

Bezpieczeństwo dzieci i osób o ograniczonych zdolnościach ruchowych, sensorycznych lub umysłowych

- Urządzenie mogą obsługiwać dzieci po ukończeniu ósmego roku życia oraz osoby o ograniczonych zdolnościach fizycznych, sensorycznych lub umysłowych, a także nieposiadające odpowiedniej wiedzy lub doświadczenia, jeśli będą one nadzorowane lub zostaną poinstruowane w zakresie bezpiecznego korzystania z urządzenia i będą świadome związanych z tym zagrożeń.
- Nie pozwalać dzieciom bawić się urządzeniem.
- Przechowywać detergenty poza zasięgiem dzieci.
- Dzieciom ani zwierzętom domowym nie wolno przebywać w pobliżu urządzenia z otworzonymi drzwiami.

- Dzieciom nie wolno zajmować się czyszczeniem ani konserwacją urządzenia bez odpowiedniego nadzoru.

Ogólne zasady bezpieczeństwa

- Urządzenie jest przeznaczone do użytku w gospodarstwie domowym oraz do podobnych zastosowań, w takich miejscach, jak:
 - gospodarstwa rolne, kuchnie dla pracowników w sklepach, biurach oraz innych miejscach dla pracowników;
 - do obsługi przez klientów w hotelach, motelach, obiektach noclegowych i innych obiektach mieszkalnych.
- Nie zmieniać parametrów technicznych urządzenia.
- Robocze ciśnienie wody (minimalne i maksymalne) musi mieścić się w granicach 0.5 (0.05) / 8 (0.8) barów (MPa).
- Maksymalna liczba kompletów wynosi 13 .
- Jeśli przewód zasilający jest uszkodzony, ze względów bezpieczeństwa musi go wymienić producent, autoryzowane centrum serwisowe lub inna wykwalifikowana osoba.
- Noże oraz inne ostre sztucze należy wkładać do kosza na sztucze ostrzami skierowanymi w dół lub poziomo.
- Nie pozostawiać otwartych drzwi urządzenia bez nadzoru, aby nie dopuścić do potknięcia się o drzwi.
- Przed przystąpieniem do konserwacji należy wyłączyć urządzenie i wyjąć wtyczkę przewodu zasilającego z gniazda.
- Nie wolno czyścić urządzenia wodą pod ciśnieniem ani parą wodną.
- Wykładzina podłogowa nie może zasłaniać otworów wentylacyjnych w podstawie (jeśli dotyczy).
- Urządzenie należy podłączyć do instalacji wodociągowej za pomocą nowego zestawu węży dostarczonych w komplecie z urządzeniem. Nie wolno używać starego zestawu węży.

Wskazówki dotyczące bezpieczeństwa

Instalacja

- Usunąć wszystkie elementy opakowania.
- Nie instalować ani nie używać uszkodzonego urządzenia.
- Nie instalować ani nie używać urządzenia w miejscach, w których panuje temperatura poniżej 0°C.
- Należy postępować zgodnie z instrukcją instalacji dołączoną do urządzenia.
- Elementy zabudowy znajdujące się nad urządzeniem i w jego pobliżu muszą spełniać odpowiednie wymogi bezpieczeństwa.

Podłączenie do sieci elektrycznej

⚠ OSTRZEŻENIE! Występuje zagrożenie pożarem i porażeniem prądem elektrycznym.

- Urządzenie musi być uziemione.
- Należy upewnić się, że informacje o podłączeniu elektrycznym podane na tabliczce znamionowej są zgodne z parametrami instalacji zasilającej. W przeciwnym razie należy skontaktować się z elektrykiem.
- Należy używać wyłącznie prawidłowo zamontowanego gniazda elektrycznego z uziemieniem.
- Nie stosować rozgałęźników ani przedłużaczy.
- Należy zwrócić uwagę, aby nie uszkodzić wtyczki ani przewodu zasilającego. Wymiany przewodu zasilającego można dokonać wyłącznie w naszym autoryzowanym centrum serwisowym.
- Podłączyć wtyczkę do gniazda elektrycznego dopiero po zakończeniu instalacji. Należy zadbać o to, aby w zainstalowanym urządzeniu wtyczka przewodu zasilającego była łatwo dostępna.

- Odłączając urządzenie, nie ciągnąć za przewód zasilający. Należy zawsze ciągnąć za wtyczkę sieciową.
- Urządzenie spełnia wymogi dyrektyw EWG.
- Dotyczy tylko Wielkiej Brytanii i Irlandii. Urządzenie wyposażono we wtyczkę zasilającą z bezpiecznikiem 13 A. Jeśli zachodzi konieczność wymiany bezpiecznika we wtyczce zasilającej, należy użyć bezpiecznika: 13 amp ASTA (BS 1362).

Podłączenie do sieci wodociągowej

- Uważać, aby nie uszkodzić wężu wodnych.
- Przed podłączeniem urządzenia do nowej instalacji wodociągowej lub instalacji, z której nie korzystano przez dłuższy czas lub która była naprawiana lub do której podłączono nowe urządzenie (liczniki wody itp.), należy umożliwić wypływ wody, aż będzie ona czysta.
- Podczas pierwszego użycia urządzenia i bezpośrednio po nim należy sprawdzić, czy nie ma widocznych wycieków wody.
- Wąż dopływowy wyposażono w zawór bezpieczeństwa i ścianki z wewnętrznym przewodem zasilającym.

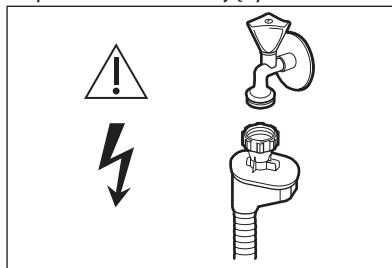

⚠ OSTRZEŻENIE!
Niebezpieczne napięcie.

- W razie uszkodzenia węża dopływowego należy natychmiast

zamknąć zawór wody i wyjąć wtyczkę z gniazda elektrycznego. Należy skontaktować się z autoryzowanym centrum serwisowym w celu wymiany węży doptykowego.

Przeznaczenie

- Nie siadać ani nie stawać na otwartych drzwiach urządzenia.
- Detergenty do zmywarki są niebezpieczne. Należy przestrzegać instrukcji bezpieczeństwa podanych na opakowaniu detergentu.
- Nie pić wody z urządzenia ani nie wykorzystywać jej do zabawy.
- Nie wyjmować naczyń z urządzenia przed zakończeniem programu. Na naczyniach może znajdować się detergent.
- Po otwarciu drzwi w czasie pracy urządzenia może dojść do uwolnienia gorącej pary.
- Nie umieszczać w urządzeniu, na nim ani w jego pobliżu łatwopalnych substancji ani przedmiotów nasączonych łatwopalnymi substancjami.

Serwis

- Aby zlecić naprawę urządzenia, należy skontaktować się z autoryzowanym centrum serwisowym. Zaleca się stosowanie wyłącznie oryginalnych części zamiennych.
- Kontaktując się z autoryzowanym centrum serwisowym, należy przygotować następujące dane z tabliczki znamionowej.
Model:
Numer produktu (PNC):
Numer seryjny (Serial Number):

Utylizacja

⚠ OSTRZEŻENIE! Występuje zagrożenie odniesieniem obrażeń ciała lub uduszeniem.

- Odłączyć urządzenie od źródła zasilania.
- Odciąć i wyrzucić przewód zasilający.
- Wymontować zatrzask drzwi, aby uniemożliwić zamknięcie się dzieci lub zwierząt w urządzeniu.

Opis urządzenia

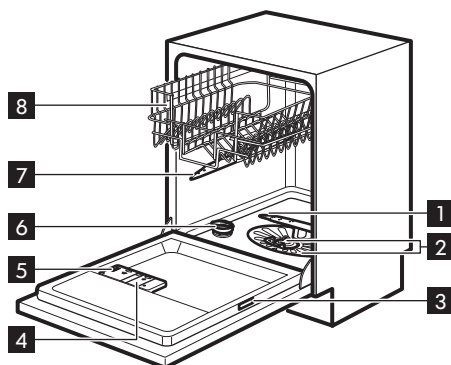

- 1 Dolne ramię spryskujące
- 2 Filtry
- 3 Tabliczka znamionowa
- 4 Dozownik płynu nabłyszczającego
- 5 Dozownik detergentu
- 6 Zbiornik soli
- 7 Górne ramię spryskujące
- 8 Górny kosz

Beam-on-Floor

Wyświetlacz Beam-on-Floor wyświetla wiązkę światła na podłozie przed drzwiami urządzenia.

- Gdy program zostanie uruchomiony, włączy się czerwone światło, które będzie widoczne aż do zakończenia programu.

- Po zakończeniu programu włączy się zielone światło.
- W razie wystąpienia usterki urządzenia miga czerwone światło.

- i Wiązka światła Beam-on-Floor zgaśnie po wyłączeniu urządzenia.

Panel sterowania

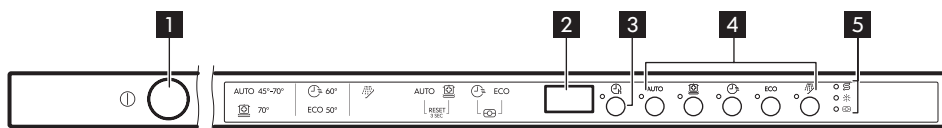

1 Przycisk wł./wył.

2 Wyświetlacz

3 Przycisk **Delay**



4 Przyciski wyboru programów

5 Wskaźniki

Wskaźniki

Wskaźnik	Opis
	Wskaźnik funkcji Multitab.
	Wskaźnik płynu nabylichającego. W trakcie programu wskaźnik ten jest zawsze wyłączony.
	Wskaźnik soli. W trakcie programu wskaźnik ten jest zawsze wyłączony.

Programy

Program	Stopień zabrudzenia Rodzaj załadunku	Fazy programu	Parametry eksploatacyjne 1)		
			Czas trwania (min)	Zużycie energii (kWh)	Zużycie wody (l)
AUTO ²⁾	Dowolne Naczynia stołowe, sztucze, garnki i patelnie	<ul style="list-style-type: none"> Zmywanie wstępne Zmywanie od 45°C do 70°C Płukania Suszenie 	40 - 150	0.6 - 1.4	7 - 12
 ³⁾	Duże Naczynia stołowe, sztucze, garnki i patelnie	<ul style="list-style-type: none"> Zmywanie wstępne Zmywanie 70°C Płukania Suszenie 	140 - 160	1.3 - 1.5	13 - 15
 ⁴⁾	Świeże Naczynia stołowe i sztucze	<ul style="list-style-type: none"> Zmywanie 60°C lub 65°C Płukania 	30	0.9	9
ECO ⁵⁾	Normal soil Naczynia stołowe i sztucze	<ul style="list-style-type: none"> Zmywanie wstępne Zmywanie 50°C Płukania Suszenie 	195	0.932	9.9
 ⁶⁾	Dowolne	<ul style="list-style-type: none"> Zmywanie wstępne 	14	0.1	4

1) Parametry eksploatacyjne mogą ulec zmianie w zależności od ciśnienia i temperatury wody, zmian w napięciu zasilania, użytych opcji oraz ilości naczyń.

2) Urządzenie rozpoznaje stopień zabrudzenia oraz ilość naczyń znajdujących się w koszach, a następnie automatycznie reguluje temperaturę i ilość wody, a także zużycie energii oraz czas trwania programu.

3) Program z wydłużonym czasem płukania, zapewniający dodatkową higienę zmywania. Doskonały do mycia butelek dla niemowląt lub podczas choroby domowników.

4) Program ten umożliwia zmywanie świeżo zabrudzonych naczyń. Program pozwala w krótkim czasie uzyskać dobre efekty zmywania.

5) W tym programie uzyskuje się największą efektywność zużycia wody i energii elektrycznej podczas zmywania średnio zabrudzonych naczyń i sztućców. (Jest to standardowy program dla ośrodków przeprowadzających testy).

6) Program obejmuje krótkie płukanie zapobiegające zasychaniu resztek jedzenia na naczyniach i powstawaniu przykrych zapachów w urządzeniu. W tym programie nie należy stosować detergentu.

Informacje dla ośrodków przeprowadzających testy

Aby uzyskać więcej informacji na temat wyników testu, należy wysłać wiadomość e-mail na adres:

info.test@dishwasher-production.com

Należy zapisać numer produktu (PNC) podany na tabliczce znamionowej.

Opcje

Multitab

Włączyć tę opcję podczas stosowania tabletek wieloskładnikowych z solą, płynem nablyszczającym i detergentem. Mogą one zawierać także inne środki do mycia lub płukania.



Opcja ta powoduje wyłączenie dozowania soli. Nie włącza się wskaźnik soli.

Użycie tej opcji powoduje wydłużenie czasu trwania programu w celu poprawy efektów zmywania i suszenia podczas stosowania tabletek wieloskładnikowych.

Nie ma potrzeby włączania opcji Multitab przy każdym uruchomieniu programu. Raz włączona opcja pozostaje cały czas aktywna.

Włączanie opcji Multitab

Nacisnąć jednocześnie  oraz **ECO**.

- Włącza się wskaźnik  = opcja włączona.
- Zgaśnie wskaźnik  = opcja wyłączona.

Postępowanie po zaprzestaniu korzystania z tabletek wieloskładnikowych

Przed rozpoczęciem stosowania oddzielnie dozowanego detergentu, soli i płynu nablyszczającego należy wykonać poniższą procedurę.

1. Wyłączyć opcję Multitab.
2. Ustawić najwyższy poziom zmiękczenia wody.
3. Upewnić się, że zbiornik soli oraz dozownik płynu nablyszczającego są pełne.
4. Uruchomić najkrótszy program z fazą płukania. Nie dodawać detergentu ani nie umieszczać naczyń w koszach.
5. Po zakończeniu programu ustawić stopień zmiękczenia wody odpowiednio do twardości wody doprowadzanej do urządzenia.
6. Wyregulować dozowanie płynu nablyszczającego.

Ustawienia

Tryb wyboru programów i tryb użytkownika

Gdy urządzenie znajduje się w trybie wyboru programów, można ustawić program i przejść do trybu użytkownika.

W trybie użytkownika można zmienić następujące ustawienia:

- Poziom zmiękczenia wody odpowiednio do twardości wody.
- Włączenie lub wyłączenie sygnału dźwiękowego zakończenia programu.

- Wyłączenie lub wyłączenie dozownika płynu nabyliczającego przy jednoczesnym korzystaniu z opcji Multitab bez płynu nabyliczającego.

Ustawienia te zostaną zapisane aż do ich ponownej zmiany.

Ustawianie trybu wyboru programów

Urządzenie jest w trybie wyboru programów, gdy wskaźnik programu **ECO** jest włączony, a na wyświetlaczu pokazany jest czas trwania programu.

Po włączeniu urządzenia znajduje się ono zwykle w trybie wyboru programów. Jeśli jednak tak się nie stanie, tryb wyboru programów można ustawić w następujący sposób:

Nacisnąć jednocześnie i przytrzymać przyciski **AUTO** i , aż urządzenie znajdzie się w trybie wyboru programów.

Twardość wody

Stopnie niemiec- kie (°dH)	Stopnie francu- skie (°fH)	mmol/l	Stopnie Clar- ka	Poziom zmiękczenia wody
47 - 50	84 - 90	8.4 - 9.0	58 - 63	10
43 - 46	76 - 83	7.6 - 8.3	53 - 57	9
37 - 42	65 - 75	6.5 - 7.5	46 - 52	8
29 - 36	51 - 64	5.1 - 6.4	36 - 45	7
23 - 28	40 - 50	4.0 - 5.0	28 - 35	6
19 - 22	33 - 39	3.3 - 3.9	23 - 27	5 ¹⁾
15 - 18	26 - 32	2.6 - 3.2	18 - 22	4
11 - 14	19 - 25	1.9 - 2.5	13 - 17	3
4 - 10	7 - 18	0.7 - 1.8	5 - 12	2
<4	<7	<0.7	< 5	1 ²⁾

1) Ustawienie fabryczne.

2) Przy tym poziomie nie stosować soli.

Zmiękczenie wody

Zmiękczacze usuwa z wody substancje mineralne, które mogą mieć negatywny wpływ na efekty zmywania lub na pracę urządzenia.

Im wyższa zawartość substancji mineralnych, tym twardsza jest woda. Twardość wody jest mierzona w równoważnych skalach.









Zmiękczenie należy dostosować do stopnia twardości wody doprowadzonej do urządzenia. W lokalnym zakładzie wodociągowym można uzyskać informację na temat twardości wody. Istotne jest ustawienie właściwego poziomu zmiękczenia wody, aby zapewnić dobre efekty zmywania.

Stosując standardowy detergent lub tabletki wieloskładnikowe (zawierające lub niezawierające sól) należy ustawić prawidłową twardość wody, aby wskaźnik poziomu soli był włączony.

-  Tabletki wieloskładnikowe zawierające sól nie są wystarczające skuteczne, aby zmiękczyć twardą wodę.

Ustawianie poziomu zmiękczenia wody

Urządzenie musi być w trybie wyboru programów.

1. Aby uruchomić tryb użytkownika, należy nacisnąć jednocześnie i przytrzymać przyciski **AUTO** i , aż zaczną migać wskaźniki , **AUTO** i , a wyświetlacz będzie pusty.
2. Nacisnąć 
 - Wskaźniki **AUTO** i  zgasną.
 - Wskaźnik  będzie nadal migał
 - Na wyświetlaczu pojawi się aktualne ustawienie: np. **5 L** = poziom 5.
3. Nacisnąć kilkakrotnie , aby zmienić ustawienie. Każde naciśnięcie przycisku  powoduje ustawienie wyższego poziomu. Po poziomie 10 następuje powrót do poziomu 1
4. Nacisnąć przycisk wł./wył., aby potwierdzić ustawienie.





Stosowanie płynu nabyłyszczającego i tabletek wieloskładnikowych

Gdy włączona jest opcja Multitab, dozownik płynu nabyłyszczającego w dalszym ciągu dawkuje płyn. Można jednak wyłączyć dozownik płynu nabyłyszczającego. W tym przypadku efekty suszenia mogą nie być zadowalające.

Gdy dozownik płynu nabyłyszczającego jest wyłączony, wskaźnik płynu nabyłyszczającego jest zawsze wyłączony.

Wyłączanie dozownika płynu nabyłyszczającego

Urządzenie musi być w trybie wyboru programów.

1. Aby uruchomić tryb użytkownika, nacisnąć jednocześnie i przytrzymać przyciski **AUTO** i , aż wskaźniki , **AUTO** i  zaczną migać, a wyświetlacz będzie pusty.
2. Nacisnąć **AUTO**.
 - Wskaźniki  i  zgasną.
 - Wskaźnik **AUTO** będzie nadal migał.
 - Na wyświetlaczu pojawi się aktualne ustawienie.
 - **1 d** = dozownik płynu nabyłyszczającego włączony.
 - **0 d** = dozownik płynu nabyłyszczającego wyłączony.
3. Nacisnąć **AUTO**, aby zmienić ustawienie.
4. Nacisnąć przycisk wł./wył., aby potwierdzić ustawienie.







Sygnaly dźwiękowe

Sygnaly dźwiękowe są emitowane po wystąpieniu usterki urządzenia. Sygnałów tych nie można wyłączyć.

Sygnal dźwiękowy może być również emitowany po zakończeniu programu. Domyślnie ten sygnał jest włączony, ale można go wyłączyć.

Wyłączanie sygnału dźwiękowego zakończenia programu

Urządzenie musi być w trybie wyboru programów.

1. Aby uruchomić tryb użytkownika, należy nacisnąć jednocześnie i przytrzymać przyciski **AUTO** i , aż zaczną migać wskaźniki , **AUTO**, , a wyświetlacz będzie pusty.
2. Nacisnąć 
 - Wskaźniki  i **AUTO** zgasną.
 - Wskaźnik  będzie nadal migał.
 - Na wyświetlaczu pojawi się aktualne ustawienie:
- **1b** = Sygnał dźwiękowy włączony.
- **0b** = Sygnał dźwiękowy wyłączony.
3. Nacisnąć , aby zmienić ustawienie.
4. Nacisnąć przycisk wł./wyt., aby potwierdzić ustawienie.

Przed pierwszym użyciem

1. **Sprawdzić, czy bieżący poziom zmiękczenia wody odpowiada twardości wody doprowadzanej do urządzenia. Jeśli nie, dostosować poziom zmiękczenia wody.**
2. Napełnić zbiornik soli.
3. Napełnić dozownik płynu nabyliczającego.
4. Odkręcić zawór wody.
5. Uruchomić program, aby usunąć wszelkie pozostałości poprodukcyjne mogące wciąż znajdować się w urządzeniu. Nie należy stosować detergentu ani umieszczać naczyń w koszach.

-  Po uruchomieniu programu urządzenie zaczyna doprowadzać żywicę do zmiękczacza wody – może to potrwać do 5 minut. Może wydawać się, że urządzenie nie pracuje. Program rozpoczyna się dopiero po zakończeniu tego procesu. Proces ten jest powtarzany co pewien czas.

Zbiornik soli

-  **UWAGA!** Stosować wyłącznie sól przeznaczoną do zmywarek.

Sól jest używana do aktywowania żywicy w zmiękczaczu wody oraz zapewnia dobre rezultaty zmywania podczas codziennej eksploatacji.

Napełnianie zbiornika soli

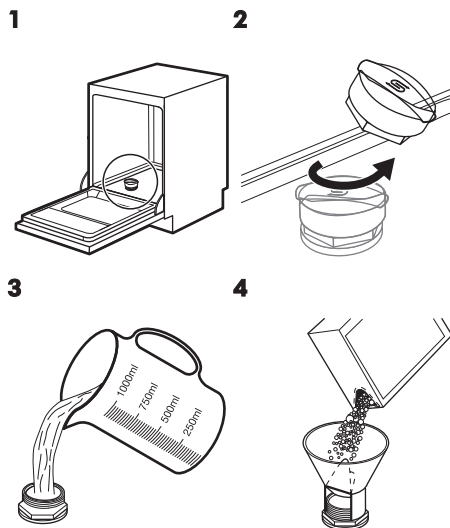

Wlać 1 litr wody do zbiornika soli (tylko za pierwszym razem).

Wsypać 1 kg soli do zbiornika soli.

5

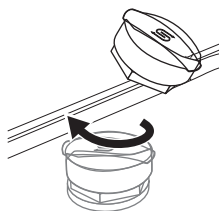

- ⚠ UWAGA!** Podczas napełniania zbiornika soli może się z niego wydostawać woda i sól. Zagrożenie wystąpieniem korozji. Aby temu zapobiec, po uzupełnieniu soli należy uruchomić program.

Napełnianie dozownika płynu nablyszczającego

1

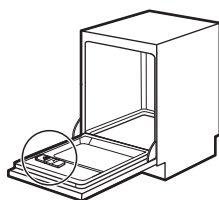

2

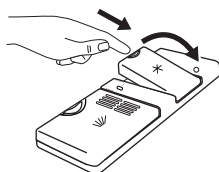

3

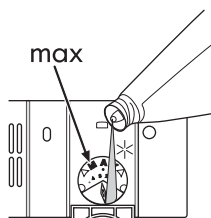

4

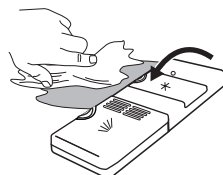

5



Aby wyregulować dozowanie płynu nablyszczającego, należy obrócić pokrętko między położeniem 1 (najmniejsza ilość) a położeniem 4 (największa ilość).

Codzienna eksploatacja

1. Odkręcić zawór wody.
2. Nacisnąć przycisk wł./wyt., aby włączyć urządzenie.

Upewnić się, że urządzenie jest w trybie wyboru programów.

- Jeśli świeci się wskaźnik soli, napełnić zbiornik soli.
- Jeśli świeci się wskaźnik płynu nablyszczającego, napełnić dozownik płynu nablyszczającego.

3. Załadować kosze.

4. Dodać detergent. Aby stosować tabletki wieloskładnikowe, należy włączyć funkcję Multitab.
5. Ustawić i uruchomić odpowiedni program dla określonego rodzaju naczyń i poziomu zabrudzenia.

Stosowanie detergentu

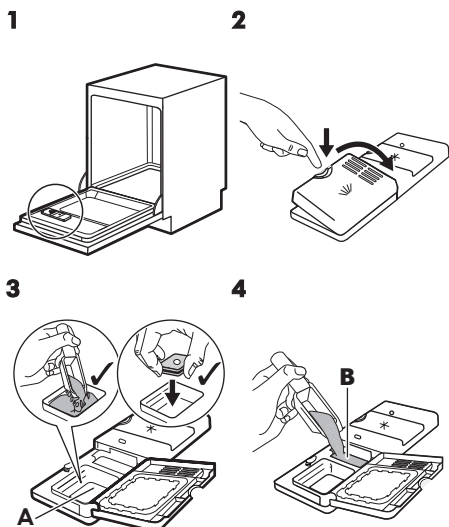

Umieścić detergent lub tabletkę wieloskładnikową w przegródce (A).

Jeżeli wybrano program obejmujący zmywanie wstępne, należy umieścić niewielką ilość detergentu w przegródce (B).

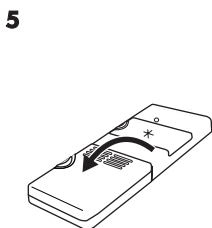

Ustawianie i uruchamianie programu

Funkcja Auto Off

Funkcja ta służy do zmniejszenia zużycia energii elektrycznej poprzez automatyczne

wyłączenie urządzenia, gdy nie jest ono używane.

Funkcja uruchamia się:

- Po upływie 5 minut od zakończenia programu.
- Po upływie 5 minut, jeśli nie uruchomiono programu.

Uruchamianie programu

1. Uchylić drzwi urządzenia.
2. Nacisnąć przycisk wł./wył., aby włączyć urządzenie. Upewnić się, że urządzenie jest w trybie wyboru programu.
3. Nacisnąć przycisk programu wybranego do uruchomienia.

Wyświetlacz wyświetli czas trwania programu.

4. Ustawić odpowiednie opcje.
5. Zamknąć drzwi urządzenia, aby uruchomić program.

Uruchamianie programu z opóźnieniem

1. Ustawić program.
2. Nacisnąć kilkakrotnie ⌚ , aż na wyświetlaczu pojawi się żądany czas opóźnienia (od 1 do 24 godzin).

Włączy się wskaźnik opóźnienia.

3. Zamknąć drzwi urządzenia, aby uruchomić odliczanie.

Podczas odliczania można wydłużyć czas rozpoczęcia programu, ale nie można zmienić wybranego programu ani opcji. Po zakończeniu odliczania nastąpi uruchomienie programu.

Otwieranie drzwi w trakcie pracy urządzenia

Otworzenie drzwi w trakcie działania programu zatrzymuje urządzenie. Może to wpłynąć na zużycie energii oraz czas trwania programu. Po zamknięciu drzwi urządzenie będzie kontynuować pracę od momentu, w którym została przerwana.

Anulowanie opóźnienia rozpoczęcia programu w trakcie odliczania

Po anulowaniu opóźnienia rozpoczęcia programu należy ponownie ustawić program.

Nacisnąć jednocześnie i przytrzymać przyciski **AUTO** i , aż urządzenie znajdzie się w trybie wyboru programów.

Anulowanie programu

Nacisnąć jednocześnie i przytrzymać przyciski **AUTO** i , aż urządzenie znajdzie się w trybie wyboru programów.

Przed uruchomieniem nowego programu należy upewnić się, że w dozowniku znajduje się detergent.

Zakończenie programu

Po zakończeniu programu na wyświetlaczu pojawi się 0:00 .

1. Nacisnąć przycisk wł./wyl. lub poczekać, aż funkcja Auto Off automatycznie wyłączy urządzenie.
2. Zakręcić zawór wody.

Wskazówki i porady

Informacje ogólne

Stosowanie się do poniższych wskazówek pomoże zapewnić optymalne efekty prania i suszenia podczas codziennej eksploatacji oraz przyczyni się do ochrony środowiska.

- Większe resztki żywności z naczyń należy wyrzucić do kosza.
- Nie optukiwać naczyń ręcznie. W razie potrzeby użyć programu zmywania wstępnego (jeśli jest dostępny) lub wybrać program z fazą zmywania wstępnego.
- Należy zawsze wykorzystywać całą pojemność koszy.
- Podczas ładowania urządzenia sprawdzić, czy woda wydostająca się z dysz ramion spryskujących ma swobodny dostęp do naczyń. Upewnić się, że przedmioty nie stykają się ze sobą ani się nie zastaniają.
- Możliwe jest używanie osobno detergentu, płynu nablyszczającego i soli do zmywarek lub używanie tabletek wieloskładnikowych (np. typu „3 w 1”, „4 w 1”, „Wszystko w jednym”). Przestrzegać informacji podanych na opakowaniu.

- Ustawić odpowiedni program dla określonego rodzaju naczyń i poziomu zabrudzenia. W programie ECO uzyskuje się największą efektywność zużycia wody i energii elektrycznej podczas zmywania średnio zabrudzonych naczyń i sztućców.

Stosowanie soli, płynu nablyszczającego i detergentu

- Należy stosować wyłącznie sól, płyn nablyszczający i detergent do zmywarek. Inne produkty mogą uszkodzić urządzenie.
- Płyn nablyszczający jest dozowany podczas ostatniej fazy płukania i zapobiega powstawaniu smug i plam na naczyniach podczas ich suszenia.
- Tabletki wieloskładnikowe są zwykle przeznaczone do użycia z wodą o twardości do 21°dH. Gdy twardość wody jest większa, należy oprócz tabletek wieloskładnikowych stosować także płyn nablyszczający i sól. Jednak do twardej i bardzo twardej wody zaleca się stosowanie się osobno detergentu (w postaci proszku, żelu lub tabletek bez dodatkowych funkcji), płynu

nabłyszczającego i soli, aby zapewnić optymalne efekty mycia i suszenia.

- Aby stosować tabletki wieloskładnikowe, należy wybrać opcję Multitab (jeśli jest dostępna). Opcja ta poprawia efekty zmywania i suszenia podczas korzystania z tabletek wieloskładnikowych.
- Tabletki z detergentem nie rozpuszczają się całkowicie w trakcie krótkich programów. Zaleca się stosowanie tabletek przy długich programach, aby zapobiec osadzeniu się detergentu na naczyniach.
- Nie stosować za dużo detergentu. Postępować zgodnie ze wskazówkami podanymi na opakowaniu detergentu.

Ładowanie koszy

 Przykłady załadunku koszy przedstawiono w dołączonej broszurze.

- W urządzeniu należy zmywać przedmioty, które są przystosowane do zmywania w zmywarkach.
- Nie wkładać do urządzenia elementów wykonanych z drewna, rogu, aluminium, cynotowiu i miedzi.
- Nie wkładać do urządzenia przedmiotów, które mogą pochłaniać wodę (gąbki, ściereczki).
- Usunąć z naczyń resztki jedzenia.
- Naczynia z przypaloną żywnością namoczyć w wodzie.
- Wklęsłe elementy (kubki, szklanki i miski) układać otworami w dół.
- Upewnić się, że naczynia i sztućce nie przylegają do siebie. Wymieszać łyżki z innymi sztućcami.

- Upewnić się, że szklanki nie stykają się ze sobą.
- Małe elementy umieścić w koszu na sztućce.
- Lekkie elementy umieścić w górnym koszu. Upewnić się, że naczynia się nie przemieszczają.
- Przed uruchomieniem programu upewnić się, że ramię spryskujące może się swobodnie obracać.

Przed rozpoczęciem programu

Upewnić się, że:

- filtry są czyste i prawidłowo założone;
- pokrywa zbiornika soli nie jest poluzowana;
- ramiona spryskujące są drożne;
- w zmywarce znajduje się sól do zmywarek i płyn nabłyszczający (chyba że stosowane są wieloskładnikowe tabletki z detergentem);
- ułożenie naczyń i przyborów kuchennych w koszach jest prawidłowe;
- program jest odpowiedni dla danego rodzaju załadunku i stopnia zabrudzenia;
- użyto prawidłową ilość detergentu.

Opróżnianie koszy

1. Przed wyjęciem naczyń ze zmywarki poczekać, aż wystygną. Gorące naczynia łatwo ulegają uszkodzeniu.
2. Najpierw wyjmować naczynia z dolnego kosza, a potem z górnego.

 Po zakończeniu programu po bokach oraz na drzwiach urządzenia może wciążyć znajdować się woda.

Konserwacja i czyszczenie

⚠ OSTRZEŻENIE! Przed przystąpieniem do konserwacji należy wyłączyć urządzenie i wyjąć wtyczkę przewodu zasilającego z gniazda elektrycznego.

i Brudne filtry i zapchane ramiona spryskujące pogarszają efekt zmywania. Należy je regularnie sprawdzać i w razie potrzeby wyczyścić.

Czyszczenie filtrów

1

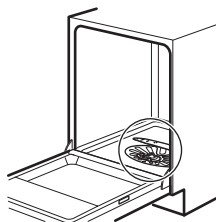

Upewnić się, że wokół krawędzi osadnika nie znajdują się resztki żywności ani zanieczyszczenia.

2

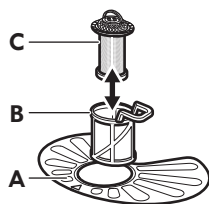

3

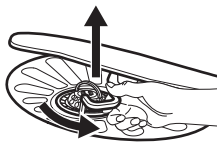

W celu wyjęcia filtrów (B) i (C) należy obrócić uchwyt w kierunku przeciwnym do ruchu wskazówek zegara i wyjąć filtry. Rozdzielić filtry (B) i (C). Przepłukać filtry wodą.

4

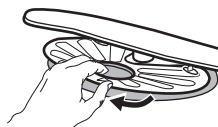

Wyjąć filtr (A). Przepłukać filtr wodą.

5

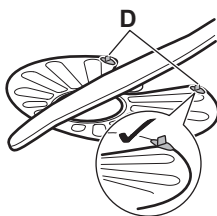

Włożyć na miejsce płaski filtr (A). Upewnić się, że jest prawidłowo umieszczony pod 2 prowadnicami (D).

6

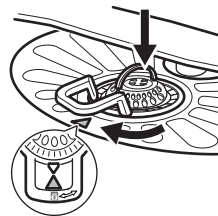

Złożyć filtry (B) i (C). Umieścić je w filtrze (A). Obrócić uchwyt zgodnie z ruchem wskazówek zegara, aż się zablokuje.

i Nieprawidłowe umiejscowienie filtrów może skutkować niezadowolającymi efektami zmywania i uszkodzeniem urządzenia

Czyszczenie filtra węza dopływowego

1

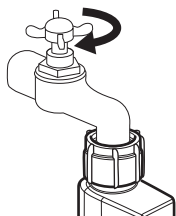

Zakręcić zawór wody.

2

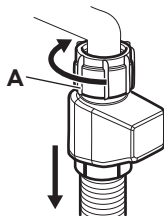

Odłączyć węz. Obrócić element mocujący **A** zgodnie z ruchem wskazówek zegara.

3

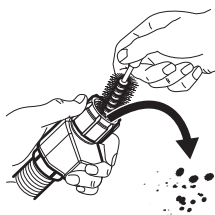

Wyczyścić filtr węza dopływowego.

4

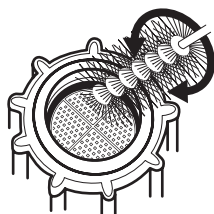

Czyszczenie ramion spryskujących

Nie wolno wyjmować ramion spryskujących. Jeżeli otwory w ramionach spryskujących są

zatkane, zabrudzenia należy usunąć za pomocą cienkiego, spiczastego przedmiotu.

Czyszczenie obudowy

- Wyczyścić urządzenie za pomocą wilgotnej szmatki.
- Używać wyłącznie neutralnych detergentów.
- Nie używać produktów ściernych, myjek do szorowania ani rozpuszczalników.

Czyszczenie wnętrza

- Urządzenie, w tym gumową uszczelkę drzwi, należy czyścić miękką wilgotną szmatką.
- Częste korzystanie z krótkich programów może powodować osadzanie się tłuszczu i kamienia wewnątrz urządzenia. Aby temu zapobiec, zaleca się korzystanie z długich programów co najmniej 2 razy w miesiącu.
- Aby zapewnić optymalną pracę urządzenia, zaleca się stosowanie raz w miesiącu specjalnego środka czyszczącego do zmywarek. Należy ściśle przestrzegać wskazówek umieszczonych na opakowaniu produktu.

Rozwiązywanie problemów

Jeśli urządzenie nie daje się uruchomić lub przestaje działać podczas pracy. Przed skontaktowaniem się z autoryzowanym centrum serwisowym należy sprawdzić, czy problem można rozwiązać samodzielnie, korzystając z informacji zawartych w tabeli.

Przy niektórych usterkach na wyświetlaczu pojawia się kod alarmowy.

Problem i kod alarmowy	Możliwe rozwiązanie
Urządzenie nie włącza się.	<ul style="list-style-type: none"> • Upewnić się, że wtyczkę przewodu zasilającego włożono do gniazda. • Upewnić się, że bezpiecznik w skrzynce bezpieczników jest sprawny.
Program nie uruchamia się.	<ul style="list-style-type: none"> • Upewnić się, że drzwi urządzenia są zamknięte. • Jeśli wybrano opóźnienie rozpoczęcia programu, należy je anulować lub poczekać do końca odliczania czasu. • W urządzeniu rozpoczął się proces regeneracji zmiękczacza wody. Czas trwania tego procesu wynosi około 5 minut.
Urządzenie nie napełnia się wodą. Na wyświetlaczu widoczne jest wskazanie <i>10</i> .	<ul style="list-style-type: none"> • Sprawdzić, czy zawór wody jest otwarty. • Upewnić się, że ciśnienie wody nie jest zbyt niskie. W tym celu należy skontaktować się z miejscowym zakładem wodociągowym. • Upewnić się, że zawór wody jest drożny. • Upewnić się, że filtr w węży dopływowy jest drożny. Oczyszczyć filtr. • Upewnić się, że węży dopływowy nie jest zagięty ani przygnieciony.
Urządzenie nie wypompuje wody. Na wyświetlaczu widoczne jest wskazanie <i>20</i> .	<ul style="list-style-type: none"> • Upewnić się, że syfon zlewozmywaka jest drożny. • Upewnić się, że węży spustowy nie jest zagięty ani przygnieciony.
Włączyło się zabezpieczenie przed zalaniem. Na wyświetlaczu widoczne jest wskazanie <i>30</i> .	<ul style="list-style-type: none"> • Zakręcić zawór wody i skontaktować się z autoryzowanym centrum serwisowym.
Wskaźnik soli nie gaśnie po napełnieniu zbiornika soli.	<ul style="list-style-type: none"> • Jeżeli po wykonaniu trzech lub czterech programów wskaźnik soli nadal będzie się świecić, należy skontaktować się z punktem serwisowym. Może tak się zdarzyć podczas stosowania soli, która wolno się rozpuszcza. Sytuacja taka nie ma niepożądanego wpływu na działanie urządzenia.

Po sprawdzeniu urządzenia należy je wyłączyć i włączyć. Jeśli problem wystąpi ponownie, należy skontaktować się z autoryzowanym centrum serwisowym.

Jeśli pojawi się kod błędu nieujęty w tabeli, należy skontaktować się z autoryzowanym centrum serwisowym.

Efekty zmywania i suszenia są niezadowolające

Problem	Możliwa przyczyna i rozwiązanie
Niezadowolające efekty zmywania.	<ul style="list-style-type: none"> • Patrz punkty „Codzienna eksploatacja”, „Wskazówki i porady” oraz broszura dotycząca załadunku ko- • Używać programów zapewniających bardziej inten- • Gdy stosuje się tabletki wieloskładnikowe, należy włą- • Wyczyścić ramię spryskujące i filtr. Patrz „Konserwa- • cja i czyszczenie”.
Niezadowolające efekty suszenia.	<ul style="list-style-type: none"> • Naczynia pozostawały zbyt długo w zamkniętym • Nie ma płynu nablyszczającego lub dozowana jest je- • Przedmioty z tworzywa sztucznego mogą wymagać • Zaleca się stałe stosowanie płynu nablyszczającego, • także w połączeniu z tabletkami wieloskładnikowymi.
Białawe smugi lub niebieska- wy nalot na szklankach i nac- zyniach.	<ul style="list-style-type: none"> • Za dużo płynu nablyszczającego. Zmniejszyć dozowa- • Użyto za dużo detergentu.
Plamy i ślady po odparowa- nych kropłach wody na szklankach i naczyniach.	<ul style="list-style-type: none"> • Za mało płynu nablyszczającego. Zwiększyć dozowa- • Przyczyną może być jakość płynu nablyszczającego.
Naczynia są mokre.	<ul style="list-style-type: none"> • Program nie obejmuje fazy suszenia lub faza suszenia • Dozownik płynu nablyszczającego jest pusty. • Przyczyną może być jakość płynu nablyszczającego. • Przyczyną może być jakość tabletek wieloskładniko- • Należy wypróbować inną markę lub włączyć • Dozownik płynu nablyszczającego i zastosować płyn • Przed wyjęciem naczyń pozostawić na jakiś czas ot- • wórzony drzwi zmywarki.
Wnętrze urządzenia jest mok- re.	<ul style="list-style-type: none"> • Nie świadczy to o usterce urządzenia. Jest to efekt • skraplania się na ściankach wilgoci obecnej w powie- • trzu.

Problem	Możliwa przyczyna i rozwiązanie
Nadmiar piany podczas zmywania.	<ul style="list-style-type: none"> • Stosować wyłącznie detergent przeznaczony do zmywarek. • Wystąpił wyciek z dozownika płynu nablyszczającego. Skontaktować się z autoryzowanym centrum serwisowym.
Ślady rdzy na sztućcach.	<ul style="list-style-type: none"> • W wodzie używanej do zmywania jest zbyt dużo soli. Patrz „Zmiękczacze wody”. • Umieszczono razem sztućce ze srebra i stali nierdzewnej. Należy unikać umieszczania blisko siebie sztućców ze srebra i stali nierdzewnej.
Po zakończeniu programu w dozowniku znajdują się pozostałości detergentu.	<ul style="list-style-type: none"> • Tabletki z detergentem zablokowały się w dozowniku i woda nie wypłukała jej całkowicie. • Woda nie wypłukała detergentu z dozownika. Należy sprawdzić, czy ramię spryskujące może się obracać i jest drożne. • Sprawdzić, czy przedmioty w koszach nie uniemożliwiają otworzenia pokrywy dozownika detergentu.
Nieprzyjemny zapach w urządzeniu.	<ul style="list-style-type: none"> • Patrz „Czyszczenie wnętrza”.
Osad z kamienia na naczyniach, w komorze zmywarki i po wewnętrznej stronie jej drzwi.	<ul style="list-style-type: none"> • Poziom soli jest niski; sprawdzić wskaźnik poziomu soli. • Pokrywka zbiornika soli jest poluzowana. • Woda doprowadzana do urządzenia jest twarda. Patrz „Zmiękczacze wody”. • Nawet stosując uniwersalne tabletki do zmywarki należy używać soli i ustawić poziom regeneracji zmiękczacza wody. Patrz „Zmiękczacze wody”. • Jeśli nadal widoczny jest osad z kamienia, należy oczyścić urządzenie przy użyciu przeznaczonych do tego celu środków czyszczących. • Spróbować użyć innego detergentu. • Skontaktować się z producentem detergentu.
Matowe, odbarwione lub wyszczerbione naczynia.	<ul style="list-style-type: none"> • Upewnić się, że w urządzeniu zmywane są tylko przedmioty, które można myć w zmywarce. • Ostrożnie wkładać i wyjmować naczynia z koszy. Należy zapoznać się z broszurą dotyczącą załadunku koszy. • Delikatne naczynia należy umieszczać w górnym koszu.

-  Patrz „Przed pierwszym użyciem”, „Codzienna eksploatacja” lub „Wskazówki i porady”, aby znaleźć inne możliwe przyczyny.

Dane techniczne

Oznaczenie produktu	Zmywarka do całkowitej zabudowy	
Wymiary	Szerokość / wysokość / głębokość (mm)	596 / 818 - 898 / 555
Podłączenie do sieci elektrycznej ¹⁾	Napięcie (V)	220 - 240
	Częstotliwość (Hz)	50 / 60
Ciśnienie doprowadzanej wody	Min. / maks. bar (MPa)	0.5 (0.05) / 8 (0.8)
Dopływ wody	Zimna lub ciepła woda ²⁾	maks. 60°C
Pojemność	Liczba kompletów naczyń	13
Pobór mocy	Tryb czuwania (W)	5.0
Pobór mocy	Tryb wyłączenia (W)	0.10

¹⁾ Pozostałe wartości znajdują się na tabliczce znamionowej.

²⁾ Jeżeli ciepła woda pochodzi z alternatywnych źródeł energii (np. z kolektorów słonecznych, elektrowni wiatrowych), można użyć jej do zasilania urządzenia, aby zmniejszyć zużycie energii.

OCHRONA ŚRODOWISKA

Materiały oznaczone symbolem  należy poddać utylizacji. Opakowanie urządzenia włożyć do odpowiedniego pojemnika w celu przeprowadzenia recyklingu. Należy zadbać o ponowne przetwarzanie odpadów urządzeń elektrycznych i elektronicznych, aby chronić środowisko naturalne oraz ludzkie zdrowie. Nie wolno

wyrzucać urządzeń oznaczonych symbolem  razem z odpadami domowymi. Należy zwrócić produkt do miejscowego punktu ponownego przetwarzania lub skontaktować się z odpowiednimi władzami miejskimi.

GWARANCJA IKEA

Ile trwa gwarancja IKEA?

Niniejsza gwarancja obowiązuje przez okres pięciu (5) lat od daty pierwszego zakupu urządzenia w sklepie IKEA, przy czym w przypadku urządzeń oznaczonych marką LAGAN okres ten wynosi dwa (2) lata. W celu potwierdzenia zakupu należy przedłożyć oryginał rachunku.

Wykonywanie prac gwarancyjnych nie powoduje przedłużenia okresu gwarancji urządzenia ani nowych części.

Jakich urządzeń nie obejmuje pięcioletnia (5-letnia) gwarancja IKEA?

Urządzeń oznaczonych marką LAGAN oraz wszystkich urządzeń zakupionych w sklepach IKEA przed dniem 1 sierpnia 2007 r.

Kto wykonuje usługi serwisowe?

Serwis IKEA, wykonujący usługi gwarancyjne za pośrednictwem sieci własnych punktów lub sieci autoryzowanych partnerów serwisowych.

Co obejmuje gwarancja?

Niniejsza gwarancja obejmuje usterki spowodowane wadliwością konstrukcji lub materiałów wykorzystanych do produkcji urządzenia od dnia jego zakupu w sklepie IKEA. Niniejsza gwarancja obejmuje wyłącznie urządzenia używane w warunkach gospodarstwa domowego. Wyjątki od powyższej zasady określone są w rozdziale zatytułowanym "Czego nie obejmuje gwarancja?". W okresie gwarancji pokrywane będą koszty usunięcia usterek, np. napraw, wymiany części, robocizny oraz koszty dojazdu, pod warunkiem dostępności urządzenia dla potrzeb wykonania naprawy bez konieczności ponoszenia szczególnych kosztów o ile powstała usterka jest związana z wadą konstrukcyjną lub materiałową objętą gwarancją. Przy uwzględnieniu powyższych warunków

zastosowanie mają przepisy UE (Dyrektywa 99/44/WE) oraz odpowiednie przepisy prawa krajowego. Części wymienione stają się własnością IKEA.

Jakie działania podejmuje IKEA w celu rozwiązania problemu?

Wyznaczony przez IKEA serwis bada produkt i rozstrzyga, według własnego uznania, czy jest on objęty niniejszą gwarancją. W razie uznania, że produkt jest objęty gwarancją, serwis IKEA lub autoryzowany partner serwisowy decyduje, według własnego uznania, czy naprawić wadliwy produkt czy wymienić go na taki sam lub porównywalny produkt. Ujawniona wada zostanie usunięta na nieodpłatnie w ciągu 14 dni od daty zgłoszenia uszkodzenia do autoryzowanego serwisu.

Czego nie obejmuje gwarancja?

- Zwykłego zużycia.
- Uszkodzenia umyślnego lub wynikającego z niedbalstwa, uszkodzenia spowodowanego nieprzestrzeganiem instrukcji obsługi, nieprawidłową instalacją lub podłączeniem do niewłaściwego źródła napięcia, uszkodzenia spowodowanego reakcją chemiczną lub elektrochemiczną, rdzą, korozją lub uszkodzeniem w wyniku działania wody, w tym uszkodzenia spowodowanego nadmiarem wapnia w wodzie z instalacji wodociągowych oraz uszkodzenia spowodowanego anomaliami pogodowymi.
- Materiałów eksploatacyjnych, w tym baterii i żarówek.
- Części niefunkcyjnych i dekoracyjnych, nie mających wpływu na normalne użytkowanie urządzenia, w tym rys oraz ewentualnych przebarwień.
- Przypadkowych uszkodzeń spowodowanych przez obce ciała lub substancje, czyszczenie lub przepychanie: filtrów, systemów

odprowadzania wody lub szufflad na proszek.

- Uszkodzenia następujących części: części ze szkła ceramicznego, akcesoriów, koszyków na naczynia i sztućce, węży doprowadzających wodę i spustowych, uszczelek, żarówek oraz ich pokryw, wyświetlaczy, pokręteł, obudów oraz części obudów, chyba że można wykazać, że uszkodzenia takie zostały spowodowane wadami produkcyjnymi.
- Przypadków, w których nie stwierdzono usterek w trakcie wizyty technika.
- Napraw niewykonanych przez wyznaczony przez IKEA serwis lub autoryzowanego partnera serwisowego bądź przypadków niezastosowania części oryginalnych.
- Napraw będących następstwem instalacji wykonanych nieprawidłowo lub w sposób niezgodny ze specyfikacją.
- Wykorzystania urządzenia w środowisku innym niż domowe, tj. użytku służbowego.
- Uszkodzenia w trakcie transportu. Jeśli klient sam transportuje urządzenie do domu lub pod inny adres, IKEA nie będzie ponosić żadnej odpowiedzialności za uszkodzenia, jakie mogą powstać podczas transportu. Jednakże, jeśli IKEA dostarcza urządzenie na adres klienta, niniejsza gwarancja będzie obejmowała ewentualne uszkodzenia urządzenia powstałe podczas takiej dostawy.
- Koszt przeprowadzenia początkowej instalacji urządzenia IKEA. Jednakże, jeśli usługodawca reprezentujący IKEA lub autoryzowany serwisant IKEA naprawią lub wymienią urządzenie w ramach niniejszej gwarancji, taki usługodawca lub autoryzowany serwisant w razie potrzeby ponownie zainstaluje naprawione lub wymienione urządzenie.

Powyższe ograniczenia nie mają zastosowania do pracy prawidłowo wykonanej przez wykwalifikowanego

specjalistę, przy zastosowaniu oryginalnych części IKEA, w celu dostosowania urządzenia do wymagań bezpieczeństwa technicznego obowiązujących w innym państwie członkowskim UE.

Zastosowanie przepisów prawa krajowego

Udzielona przez IKEA gwarancja przyznaje Państwu określone uprawnienia, które obejmują bądź wykraczają poza wymogi przepisów prawa krajowego w poszczególnych państwach. Gwarancja ta nie wyłącza, nie ogranicza ani nie zawiesza uprawnień kupującego wynikających z tytułu niezgodności towaru z umową.

Obszar obowiązywania

Niniejsza gwarancja obowiązuje na terytorium Polski. W przypadku urządzeń zakupionych w jednym państwie członkowskim UE i przewiezionych do innego państwa członkowskiego UE, usługi serwisowe świadczone będą na standardowych warunkach gwarancyjnych obowiązujących w nowym państwie. Obowiązek świadczenia usług gwarancyjnych powstaje wyłącznie wówczas gdy:

- samo urządzenie oraz jego instalacja odpowiadają wymogom technicznym państwa, w którym zgłaszana jest reklamacja w ramach gwarancji;
- samo urządzenie oraz jego instalacja odpowiadają wymogom zawartym w Instrukcji Montażu oraz informacji dotyczących bezpieczeństwa w Instrukcji Obsługi.

SERWIS urządzeń IKEA

Prosimy o kontakt z Serwisem IKEA w celu:

1. zgłoszenia reklamacji w ramach niniejszej gwarancji;
2. uzyskania wyjaśnień dotyczących instalacji urządzenia w zestawach

kuchennych IKEA. Serwis nie udziela wyjaśnień dotyczących:

- ogólnej instalacji zestawów kuchennych IKEA;
- podłączenia do instalacji elektrycznych (jeżeli urządzenie nie jest wyposażone w przewód i wtyczkę), wodnych i gazowych, które powinno być wykonane przez autoryzowanego technika serwisowego.

3. uzyskania wyjaśnień dotyczących treści instrukcji obsługi lub specyfikacji urządzenia IKEA.

Aby umożliwić nam świadczenie jak najlepszych usług, przed skontaktowaniem się z nami prosimy o uważne przeczytanie Instrukcji Montażu lub Instrukcji Obsługi zawartych w niniejszej broszurze.

Kontakt z IKEA w razie potrzeby skorzystania z serwisu



Na ostatniej stronie niniejszej instrukcji znajduje się pełna lista danych kontaktowych IKEA wraz z numerami telefonów.

- i** W celu przyspieszenia obsługi serwisu zalecamy skorzystanie z numerów telefonicznych wymienionych na końcu niniejszego dokumentu. Należy zawsze korzystać z numerów podanych w broszurze przeznaczonej dla konkretnego urządzenia. Dzwoniąc do IKEA należy pamiętać o numerze artykułu (ośmiocyfrowym kodzie) danego urządzenia IKEA.

i **PROSIMY O ZACHOWANIE RACHUNKU!**

Stanowi on dowód zakupu oraz warunek skorzystania z gwarancji. Na rachunku podana jest również nazwa oraz numer artykułu (ośmiocyfrowy kod) każdego zakupionego przez Państwa urządzenia.

Czy potrzebują Państwo dodatkowej pomocy?

Wszelkie dalsze pytania niezwiązane z serwisem Państwa urządzeń proszę kierować do najbliższego telecentrum IKEA. Zalecamy uważne przeczytanie dokumentacji urządzenia przed skontaktowaniem się z nami.

İçindekiler

Güvenlik Bilgileri	27	Günlük kullanım	37
Güvenlik talimatları	28	İpuçları ve yararlı bilgiler	38
Ürün tanımı	30	Bakım ve temizlik	40
Kontrol paneli	31	Sorun giderme	41
Programlar	31	Teknik bilgiler	44
Opsiyonlar	32	ÇEVREYLE İLGİLİ BİLGİLER	45
Ayarlar	33	Tüketicinin Seçimlik Hakları	45
İlk kullanımdan önce	35	IKEA GARANTİSİ	46

Önceden haber verilmeksizin değişiklik yapma hakkı saklıdır.

⚠ Güvenlik Bilgileri

Cihazın montaj ve kullanımından önce, verilen talimatları dikkatlice okuyun. Üretici, yalnız kurulum veya kullanımdan kaynaklanan yaralanma ya da hasarlardan sorumlu değildir. Talimatları, ileride kullanabilmeniz için her zaman güvenli ve kolay ulaşılabilir bir yerde tutun.

Çocukların ve tehlikeye açık kişilerin güvenliği

- Bu cihaz, güvenli şekilde kullanımı ve oluşabilecek tehlikeler hakkında talimat, gözetim veya bilgi verilmesi halinde 8 yaş ve üzeri çocuklar ve fiziksel, duymusal veya zihinsel kapasitesi düşük veya bilgi ve deneyimi olmayan kişiler tarafından kullanılabilir.
- Çocukların cihazla oynamasına izin vermeyin.
- Deterjanları çocuklardan uzak tutun.
- Kapak açıkken, çocukları ve evcil hayvanları cihazdan uzak tutun.
- Temizlik ve bakım işlemi çocuklar tarafından, denetim altında olmadıkları sürece, yapılmamalıdır.

Genel Güvenlik

- Bu cihaz aşağıdaki gibi, ev ve benzeri alanlarda kullanılmak üzere tasarlanmıştır:

- çiftlik evleri; mağaza, ofis ve diğer çalışma ortamlarındaki çalışanlar için yapılmış mutfak bölümleri;
- otel, motel ve diğer konaklama tarzı yerlerdeki müşteriler tarafından.
- Bu cihazın teknik özelliklerini değiştirmeyin.
- Çalıştırma su basıncı (minimum ve maksimum) 0.5 (0.05) / 8 (0.8) bar (MPa) arasında olmalıdır
- Maksimum 13 kişilik yer sunar.
- Elektrik kablosunun zarar görmesi durumunda, bir kazanın meydana gelmesine engel olmak için, kablonun değişimi, üretici, Yetkili Servis veya benzer nitelikteki kalifiye bir kişi tarafından yapılmalıdır.
- Bıçakları ve keskin uçlu parçaları uçları aşağı olacak şekilde çatal-bıçak sepetine ya da yatay konumda koyun.
- Üzerine düşülmesini önlemek için, cihaz kapağını başında bulunmadığınız zamanlarda açık bırakmayın.
- Bakım işleminden önce, cihazı devre dışı bırakın ve elektrik fişinin bağlantısını kesin.
- Cihazı temizlemek için yüksek basınçlı su spreyi ve/veya buhar kullanmayın.
- Tabandaki havalandırma menfezleri (varsa) bir halıyla kapatılmamalıdır.
- Cihaz, su şebekesine verilen yeni hortum seti ile bağlanmak durumundadır. Eski hortum setleri tekrar kullanılmamalıdır.

Güvenlik talimatları

Montaj

- Tüm ambalajları çıkarın.
- Hasarlı bir cihazı monte etmeyin ya da kullanmayın.
- Cihazı, sıcaklığın 0°C'den daha az olduğu yerlere monte etmeyin ya da buralarda kullanmayın.
- Cihazla birlikte verilen montaj talimatını takip edin.
- Cihazı güvenli yapıların altına ve yanına monte edin.

Elektrik bağlantısı



UYARI! Yangın ve elektrik çarpması riski vardır.

- Cihaz topraklanmalıdır.
- Bilgi etiketindeki elektrik bilgilerinin elektrik beslemesine uygun olduğundan emin olun. Aksi durumda, bir elektrik teknisyenini arayın.
- Her zaman doğru monte edilmiş, darbeye dayanıklı bir priz kullanın.

- Priz çoğaltıcıları ve uzatma kabloları kullanmayın.
- Elektrik fişine ve kablosuna zarar vermemeye özen gösterin. Cihazın ana kablosunun değiştirilmesi gerekirse, bu işlem Yetkili Servis tarafından yapılmalıdır.
- Fişi prize sadece montaj tamamlandıktan sonra takın. Montajdan sonra elektrik fişine erişilebildiğinden emin olun.
- Cihazı kapatmak için elektrik kablosunu çıkarırken kablodan çekmeyin. Her zaman fişten tutarak çekin.
- Bu cihaz, EEC yönergeleri ile uyumludur.
- Yalnızca İngiltere ve İrlanda için geçerlidir. Cihaz bir 13 amp fişe sahiptir. Fişte bulunan sigortanın değiştirilmesi gerekirse şu özelliklere sahip bir sigorta kullanın: 13 amp ASTA (BS 1362).

Su bağlantısı

- Su hortumlarına zarar vermeyin.
- Yeni borulara veya uzun süre kullanılmamış olan borulara bağlamadan önce, herhangi bir tamir işlemi gerçekleştirirken veya yeni cihazlar takarken (su metreleri vb.) temiz su gelene dek suyu akıtın.
- Cihaz ilk kez kullanıldığında veya ilk kez kullanıldıktan sonra görülebilir su kaçağı olmadığından emin olun.
- Su giriş hortumu bir emniyet valfine ve içinden elektrik kablosunun geçtiği bir kılıfa sahiptir.

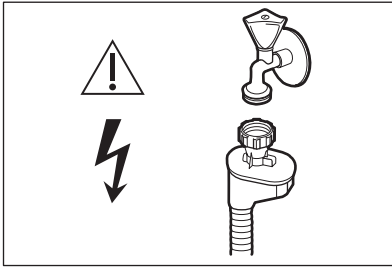

⚠ UYARI! Tehlikeli voltaj.

- Eğer su giriş hortumu hasar görürse, derhal su musluğunu kapatın ve cihazın

fişini prizden çekin. Su giriş hortumunu değiştirmek için Yetkili Servis Merkezine başvurun.

Kullanım

- Açık kapak üzerine oturmayın veya basmayın.
- Bulaşık makinesi deterjanları tehlikelidir. Deterjan ambalajının üzerindeki güvenlik talimatlarına uyun.
- Cihazdaki suyu içmeyin ya da bu suyla oynamayın.
- Program tamamlanana kadar cihazdan bulaşıkları çıkarmayın. Bulaşıklarda deterjan olabilir.
- Bir program çalışırken kapağı açarsanız cihazdan sıcak buhar çıkışı olabilir.
- Cihazın içine, üzerine veya yakınına yanıcı ürünler ya da yanıcı ürünlerle ıslanmış eşyalar koymayın.

Servis

- Cihaz onarımı için Yetkili Servis ile temasa geçin. Sadece orijinal yedek parça kullanılmasını tavsiye ederiz.
- Yetkili Servis ile temasa geçtiğinizde, bilgi etiketinde bulabileceğiniz aşağıdaki bilgilerin elinizde olduğundan emin olun.
Model:
PNC:
Seri Numarası:

Elden çıkarma

⚠ **UYARI!** Yaralanma ya da boğulma riski.

- Cihazın fişini prizden çekin.
- Elektrik kablosunu kesin ve atın.
- Çocukların ve hayvanların cihazda kapalı kalmasını önlemek için kapak kilit dilini çıkarın.

Üretici / İhracatçı :

ELECTROLUX APPLIANCES AB
BUSINESS SECTOR EMA-EMEA (SEE)

ST GÖRANSGATAN 143
SE-105 45 STOCKHOLM
SWEDEN

TEL: +46 (8) 738 60 00

FAX: +46 (8) 738 63 35

www.electrolux.com

İthalatçı: Electrolux A.Ş

Tarlabası Cad. No:35 34435-Taksim-
Beyoğlu_Istanbul

Electrolux tüketici danışma merkezi: 0 850
250 35 89

www.electrolux.com.tr

Kullanım Ömrü Bilgisi :

Kullanım ömrü küçük ev aletlerinde 7 yıl, diğer beyaz eşya ürünlerinde ise 10 yıldır. Kullanım ömrü, üretici ve/veya ithalatçı firmanın cihazınızla ilgili yedek parça temini ve bakım süresini ifade eder.

Ürün tanımı

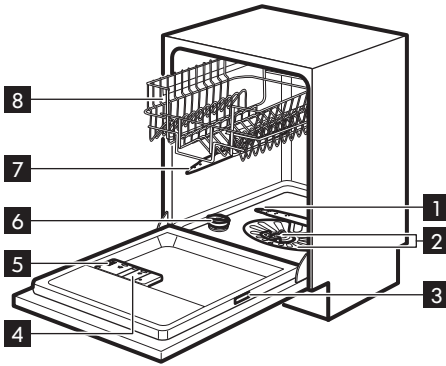

- 1 Alt püskürtme kolu
- 2 Filtreler
- 3 Bilgi etiketi
- 4 Parlatici gözü
- 5 Deterjan gözü
- 6 Tuz haznesi
- 7 Üst püskürtme kolu
- 8 Üst sepet

Beam-on-Floor

Beam-on-Floor, cihaz kapağının altındaki zeminde görünen bir ışıktır.

- Program çalışmaya başladığında, kırmızı ışık yanar ve program süresince açık kalır.
- Program tamamlandığında, yeşil bir ışık yanar.

- Cihazda bir arıza olduğunda, kırmızı ışık yanıp söner.

-  Cihaz devre dışı bırakıldığında Beam-on-Floor söner.

Kontrol paneli

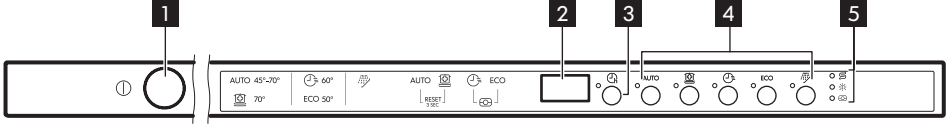

1 Açma/kapama tuşu

2 Ekran

3 Delay tuşu

4 Program tuşları



5 Göstergeler

Göstergeler

Gösterge	Açıklama
	Multitab göstergesi.
	Parlatıcı uyarı göstergesi. Program çalışırken bu gösterge daima kapalıdır.
	Tuz uyarı göstergesi. Program çalışırken bu gösterge daima kapalıdır.

Programlar

Program	Kirlilik derecesi Çamaşır türü	Program aşama- ları	Tüketim değerleri 1)		
			Süre (dak.)	Enerji (kWs)	Su (l)
AUTO ²⁾	Tümü Tabak takımları, çatal-bıçaklar, tencereler ve tavalar	<ul style="list-style-type: none"> • Ön yıkama • 45 °C'den 70 °C'ye kadar yıkama • Durulamalar • Kurutma 	40 - 150	0.6 - 1.4	7 - 12
	Çok kirli Tabak takımları, çatal-bıçaklar, tencereler ve tavalar	<ul style="list-style-type: none"> • Ön yıkama • 70 °C'de Yıkama • Durulamalar • Kurutma 	140 - 160	1.3 - 1.5	13 - 15

Program	Kirlilik derecesi Çamaşır türü	Program aşamaları	Tüketim değerleri 1)		
			Süre (dak.)	Enerji (kWs)	Su (l)
 4)	Yeni kirlenmiş Tabak takımları ve çatal-bıçaklar	<ul style="list-style-type: none"> 60 °C ya da 65 °C'de yıkama Durulamalar 	30	0.9	9
ECO 5)	Normal soil Tabak takımları ve çatal-bıçaklar	<ul style="list-style-type: none"> Ön yıkama 50 °C'de Yıkama Durulamalar Kurutma 	195	0.932	9,9
 6)	Tümü	<ul style="list-style-type: none"> Ön yıkama 	14	0.1	4

1) Su basıncı ve sıcaklığı, elektrik beslemesindeki dalgalanmalar, seçenekler ve bulaşıkların miktarı, değerlerde değişikliğe neden olabilir.

2) Cihaz kir derecesini ve sepetlerdeki bulaşık miktarını algılar ve sıcaklık, su miktarı, enerji tüketimi ve program süresini otomatik olarak ayarlar.

3) Ekstra hijyenik temizleme işlemi için yüksek sıcaklıklarda uzun süreli durulamaya sahip program. Bebek şişeleri veya bir ev sakininin hasta olduğu durumlar için ideal.

4) Bu programla, yeni kirlenmiş bulaşıkları yıkayabilirsiniz. Kısa sürede iyi yıkama sonuçları sağlar.

5) Bu programla, normal kirli tabaklar ve çatal-bıçaklar için suyu ve enerjiyi en verimli şekilde kullanırsınız. (Bu, test enstitüleri için standart programdır).

6) Bulaşıkları hızlı bir şekilde durulamak için bu programı kullanın. Bu program, kalan yiyeceklerinin tabaklara yapışmasını ve cihazdan kötü kokular gelmesini önler. Bu programda deterjan kullanmayın.

Test enstitüleri için bilgiler

Test performansı hakkında tüm gerekli bilgiler için şu adrese e-posta gönderin:

info.test@dishwasher-production.com

Bilgi etiketinde bulunan ürün numarasını (PNC) not edin.

Opsiyonlar

Multitab

Tuz, parlatici ve deterjan içeren multi-tabletleri kullanırken bu seçeneği etkinleştirin. Bu tabletler başka temizlik ve durulama maddeleri de içerirler.



Bu seçenek, tuz çıkışını devre dışı bırakır. Tuz göstergesi yanmaz.

Bu seçenikle, multi-tablet kullanımında daha mükemmel temizleme ve kurutma sonuçları elde etmek için, program süresi uzatılır.

Multitab seçeneğini programı her başlattığınızda etkinleştirirmenize gerek yoktur. Seçeneği etkinleştirdiğinizde, aktif kalacaktır.

Multitab özelliğinin çalıştırılması

 ve **ECO** tuşlarına aynı anda basın.

- Gösterge  yanar = seçenek etkindir.
-  göstergesi söner = seçenek devre dışıdır.

Multi-tablet kullanmayı kesmek istediğinizde yapmanız gerekenler

Deterjan, tuz ve parlaticıyı ayrı olarak kullanmaya başlamadan önce, aşağıdaki prosedürü yerine getirin.

1. Multitab seçeneğini devre dışı bırakın.
2. Su yumuşatıcıyı en yüksek seviyeye getirin.
3. Tuz ve parlaticı gözlerinin dolu olduğundan emin olun.
4. Durulama aşamalı en kısa programı başlatın. Deterjan eklemeyin ve sepetlere bir şey yerleştirmeyin.
5. Program tamamlandığında, su yumuşatıcıyı bölgenizdeki su sertliğine göre ayarlayın.
6. Verilen parlaticı miktarını ayarlayın.

Ayarlar**Program seçme modu ve kullanıcı modu**

Cihaz, program seçme modundayken bir program ayarlanabilir ve kullanıcı moduna geçilebilir.

Kullanıcı modunda, aşağıdaki ayarlar değiştirilebilir:

- Su sertliğine göre su yumuşatıcının seviyesi.
- Program sonu için sesli ikazın devreye sokulması veya devre dışı bırakılması.
- Multitab seçeneği ile parlaticıyı kullanmak istemediğinizde parlaticı gözünün devreye sokulması veya devre dışı bırakılması.

Bu ayarlar tekrar değiştirilinceye kadar kaydedilecektir.**Program seçim modunun ayarlanması**

Program göstergesi **ECO** yandığında cihaz program seçme modundadır ve gösterge ekranında program süresi gösterilir.

Cihazı etkinleştirdiğinizde, cihaz genellikle, program seçme modunda olur. Ancak böyle değilse, program seçme modunu şu şekilde ayarlayabilirsiniz:

Cihaz program seçme moduna geçinceye kadar **AUTO** ve  tuşlarına aynı anda basılı tutun.

Su yumuşatma düzeneği

Su yumuşatma düzeneği, su kaynağındaki mineralleri yok eder; bu minerallerin yıkama sonuçları ve cihazın çalışması üzerinde olumsuz etkisi vardır.

Bu minerallerin içeriği ne kadar yüksek olursa, su da o kadar sert demektir. Su sertliği, eşdeğer skalalarda ölçülür.

Su yumuşatma düzeneği, bölgenizdeki suyun sertliğine göre ayarlanmalıdır. Yerel su idareniz, bölgenizdeki suyun sertliği hakkında size bilgi verebilir. Yıkamadan memnun edici sonuçlar almak için, su yumuşatma düzeneğinin doğru seviyede ayarlanması önemlidir.

Su sertliği

Alman derecesi (°dH)	Fransız derecesi (°fH)	mmol / l	Clarke derecesi	Su yumuşatma düzeyi seviyesi
47 - 50	84 - 90	8.4 - 9.0	58 - 63	10
43 - 46	76 - 83	7.6 - 8.3	53 - 57	9
37 - 42	65 - 75	6.5 - 7.5	46 - 52	8
29 - 36	51 - 64	5.1 - 6.4	36 - 45	7
23 - 28	40 - 50	4.0 - 5.0	28 - 35	6
19 - 22	33 - 39	3.3 - 3.9	23 - 27	5 ¹⁾
15 - 18	26 - 32	2.6 - 3.2	18 - 22	4
11 - 14	19 - 25	1.9 - 2.5	13 - 17	3
4 - 10	7 - 18	0.7 - 1.8	5 - 12	2
<4	<7	<0.7	< 5	1 ²⁾

1) Fabrika ayarı.





2) Bu seviye seçildiğinde tuz kullanmayınız.





Standart deterjan veya tablet kullanıyorsanız (tuz etkisi içeren veya içermeyen) tuz doldurma uyarı göstergesinin doğru çalışması için su sertlik seviyesinin doğru oranda ayarlanmanız gerekmektedir.

i Tuz içeren multi tabletler suyu yumuşatmak için yeterli kadar etkili değildir.

Su yumuşatıcı seviyesinin ayarlanması

Cihazın program seçme modunda olması gerekir.

1. Kullanıcı moduna geçmek için, , **AUTO** ve  göstergeleri yanıp sönmeye başlayınca ve ekran kararınca kadar **AUTO** ve  tuşlarına aynı anda basın ve basılı tutun.
2.  tuşuna basın

- **AUTO** ve  göstergeleri söner.
 -  göstergesi yanıp sönmeye devam eder
 - Gösterge ekranında geçerli ayar gösterilir: örn. **5 L** = seviye 5.
3. Ayarı değiştirmek için  tuşuna ardarda basın.  tuşuna her bastığınızda seviye numarası artar. Seviye 10'dan sonra tekrar seviye 1'den başlayacaksınız
 4. Ayarı onaylamak için açma/kapama tuşuna basın.







Parlatıcı ve multi-tablet kullanımı

Multitab seçeneğini etkinleştirdiğinizde, parlatıcı gözünden parlatıcı gelmeye devam eder. Ancak, parlatıcı gözünü devre dışı bırakabilirsiniz. Bu durumda kurutma sonuçları verimli olmayabilir.

Parlatıcı gözü devre dışı bırakılırsa, parlatıcı göstergesi daima kapalıdır.

Parlatıcı gözünün devre dışı bırakılması

Cihazın program seçme modunda olması gerekir.

1. Kullanıcı moduna geçmek için, , **AUTO** ve  göstergeleri yanıp sönmeye başlayınca ve ekran kararınca kadar **AUTO** ve  tuşlarına aynı anda basın ve basılı tutun.
2. **AUTO** tuşuna basın.
 -  ve  göstergeleri söner.
 - **AUTO** göstergesi yanıp sönmeye devam eder.
 - Gösterge ekranında geçerli ayar gösterilir.
 -  d = parlatıcı gözü kullanılıyor.
 -  d = parlatıcı gözü kullanılmıyor.
3. Ayarı değiştirmek için **AUTO** tuşuna basın.
4. Ayarı onaylamak için açma/kapama tuşuna basın.









Sesli ikazlar

Sesli sinyaller, cihazda bir arıza meydana geldiğinde devreye girer ve bu sinyalleri devre dışı bırakmak mümkün değildir.

Program tamamlandığında da bir sesli sinyal duyulur. Varsayılan olarak, bu sesli sinyal açıktır ancak devre dışı bırakmak mümkündür.

Program sonu sesli sinyalinin devre dışı bırakılması

Cihazın program seçme modunda olması gerekir.

1. Kullanıcı moduna geçmek için, , **AUTO** ve  göstergeleri yanıp sönmeye başlayınca ve ekran kararınca kadar **AUTO** ve  tuşlarına aynı anda basın ve basılı tutun.
2.  tuşuna basın
 -  ve **AUTO** göstergeleri söner.
 -  göstergesi yanıp sönmeye devam eder.
 - Gösterge ekranında geçerli ayar gösterilir:
 -  b = Sesli ikaz açık.
 -  b = Sesli ikaz kapalı.
3. Ayarı değiştirmek için  tuşuna basın.
4. Ayarı onaylamak için açma/kapama tuşuna basın.

İlk kullanımdan önce

1. **Geçerli su yumuşatıcı seviyesinin, su kaynağının sertliği ile uyumlu olup olmadığını kontrol edin. Uyumlu değilse, su yumuşatıcının seviyesini ayarlayın.**
2. Tuz haznesini doldurun.
3. Parlatıcı gözünü doldurun.
4. Musluğu açın.
5. Hala cihazın içinde olabilecek işlem kalıntılarını çıkarmak için programı başlatın. Deterjan kullanmayın ve sepetlere bir şey yerleştirmeyin.



Bir programı başlattığınızda, cihaz su yumuşatıcıdaki reçineyi yeniden doldurmak için 5 dakika zaman harcayabilir. Cihaz çalışmıyor gibi görünüyor. Yıkama aşaması ancak bu işlem bittikten sonra başlatılır. Prosedür periyodik olarak tekrarlanacaktır.

Tuz haznesi

⚠ DİKKAT! Sadece bulaşık makineleri için özel olarak hazırlanmış tuzları kullanın.

Su yumuşatıcı içine reçineyi yeniden doldurmak ve günlük kullanımda yıkamadan memnun edici sonuçların alınmasını sağlamak için tuz kullanılır.

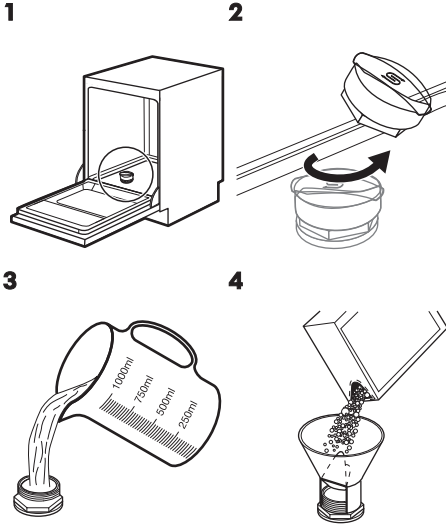
Tuz haznesinin doldurulması

Tuz haznesine 1 litre su koyun (sadece ilk çalıştırmada). Tuz haznesine 1 kg tuz koyun.

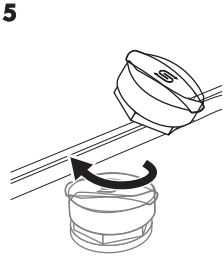

⚠ DİKKAT! Doldururken, tuz haznesinden tuz ve su taşabilir. Korozyon riski vardır. Bunu önlemek için, doldurma işleminden sonra bir program başlatın.

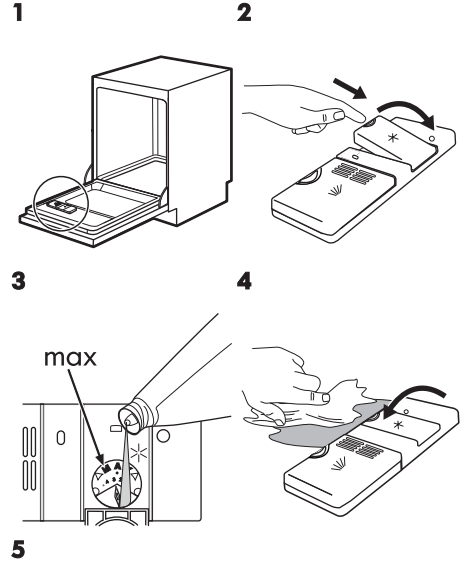
Parlatıcı gözünün doldurulması

Verilen parlatici miktarını ayarlamak için, seçiciyi 1 (en düşük miktar) ve 4 (en yüksek miktar) arasında bir pozisyona döndürün.

Günlük kullanım

1. Musluğu açın.
2. Cihazı çalıştırmak için açma/kapama tuşuna basın.

Cihazın program seçme modunda olduğundan emin olun.

- Tuz göstergesi yanıyorsa, tuz haznesini doldurun.
 - Parlatici göstergesi yanıyorsa, parlatici gözünü doldurun.
3. Bulaşıkları sepetlere yerleştirin.
 4. Deterjanı ekleyin. Multi-tablet kullanıyorsanız, Multitab seçeneğini etkinleştirin.
 5. Bulaşığın tipine ve kirlilik derecesine göre doğru yıkama programını ayarlayın ve başlatın.

Deterjan kullanımı

1

2

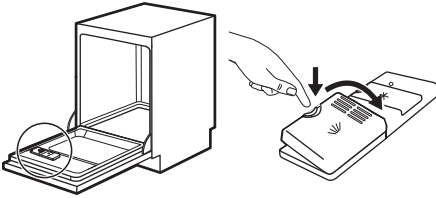

3

4

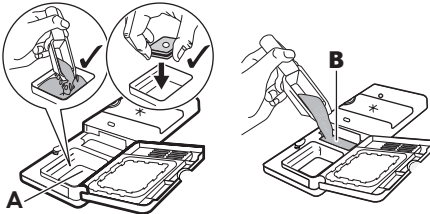

Deterjanı veya multi tableti (A) gözüne koyun.

Programın ön yıkama aşaması varsa, (B) bölmesine az miktarda deterjan koyun.

5

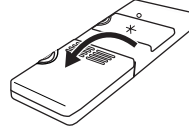

Bir programın ayarlanması ve başlatılması

Auto Off fonksiyonu

Bu fonksiyon, çalışmadığında cihazı otomatik olarak devre dışı bırakarak enerji tüketimini azaltır.

Bu fonksiyon,

- Program sona erdikten 5 dakika sonra devreye girer.
- Program başlamamışsa 5 dakika sonra devreye girer.

Bir programın başlatılması

1. Cihazın kapağını aralık bırakın.
 2. Cihazı çalıştırmak için açma/kapama tuşuna basın. Cihazın program seçme modunda olduğundan emin olun.
 3. Başlatmak istediğiniz programın tuşuna basın.
- Ekranda program süresi gösterilir.
4. Geçerli seçenekleri ayarlayın.
 5. Cihazın kapağını kapatın ve programı başlatın.

Gecikmeli başlatma ile bir programın başlatılması

1. Bir program ayarlayın.
2. Gösterge ekranında ayarlamak istediğiniz gecikme süresi görünene dek

 tuşuna arka arkaya basın (1 ila 24 saat).

Gecikme göstergesi yanar.

3. Geri sayımı başlatmak için cihazın kapağını kapatın.

Geride sayım çalışırken gecikme süresini arttırabilirsiniz fakat program seçimini ve seçenekleri değiştiremezsiniz.

Geride sayım sona erdiğinde, program başlar.

Cihaz çalışırken kapağın açılması

Cihazın kapağını bir programın çalışması sırasında açarsanız, cihaz durur. Bu, enerji tüketimini ve program süresini etkileyebilir. Kapağı kapattığınızda, cihaz duraklatıldığı yerden devam eder.

Geri sayım sırasında gecikmeli başlatmanın iptal edilmesi

Gecikmeli başlatmayı iptal ettiğinizde, programı ve seçenekleri tekrar ayarlamamız gerekir.

Cihaz program seçme moduna geçinceye kadar **AUTO** ve  tuşlarına aynı anda basılı tutun.

Programın iptal edilmesi

Cihaz program seçme moduna geçinceye kadar **AUTO** ve  tuşlarına aynı anda basılı tutun.

Yeni bir program başlatmadan önce deterjan gözünde deterjan bulunduğundan emin olun.

Program sonu

Program tamamlandığında, bitiş göstergesi yanar ve ekranda 0:00 .

1. Cihazı otomatik olarak devre dışı bırakmak için açma/kapama tuşuna basın ya da Auto Off fonksiyonunu bekleyin.
2. Su musluğunu kapatın.

İpuçları ve yararlı bilgiler

Genel

Aşağıdaki ipuçları, günlük kullanımda en iyi temizleme ve kurutma sonuçlarını elde etmenizi sağlarken çevreyi korumanıza da yardımcı olur.

- Bulaşıklardaki büyük yemek kalıntılarını çöp kutusuna atın.
- Elle ön durulama yapmayın. Gerekirse ön yıkama programını kullanın (varsa) veya ön yıkama aşamalı bir program seçin.
- Daima bulaşık sepetindeki tüm alanı kullanın.
- Bulaşıkları makineye yerleştirirken, püskürtme kolundaki deliklerden püskürtülen suyun tüm bulaşıklara ulaşabilir ve bulaşıkların yıkanabilir olmasına dikkat edin. Bulaşıkların birbirine temas etmemesi ya da

birbirlerinin üzerini kapatmamasına dikkat edin.

- Bulaşık makinesi deterjanı, parlatici ve tuzunu ayrı ayrı kullanabilir veya multi-tablet kullanabilirsiniz (örn; "3'ü 1 arada", "4'ü 1 arada", "Hepsi 1 arada"). Ambalaj üzerindeki talimatları uygulayın.
- Bulaşığın türüne ve kirlilik derecesine göre program seçin. ECO programıyla, normal kirli tabaklar ve çatal-bıçaklar için suyu ve enerjiyi en verimli şekilde kullanırsınız.

Tuz, parlatici ve deterjan kullanımı

- Sadece bulaşık makinesi tuzu, parlatici ve deterjanı kullanın. Diğer ürünler cihazınıza zarar verebilir.
- Parlatici, son durulama aşamasında bulaşıkların çizilmeden ve lekelenmeden kurumasını sağlar.

- Multi-tabletler, genellikle 21 °dH'ye kadar su sertliğine sahip alanlarda uygundur. Bu sınırı aşan alanlarda, multi-tabletlere ek olarak parlatıcı ve tuz kullanılmalıdır. Ancak, suyu sert ve çok sert olan bölgelerde optimum seviyede temizleme ve kurutma sonuçları elde etmek için, deterjan (ek fonksiyonu olmayan toz, jel veya tabletler), parlatıcı ve tuzu ayrı ayrı kullanmanızı öneririz.
- Multi-tablet kullanıyorsanız, Multitab seçeneğini seçebilirsiniz (varsa). Bu seçenek, multi-tablet kullanımıyla daha mükemmel temizleme ve kurutma sonuçları elde etmenizi sağlar.
- Deterjan tabletleri kısa programlarda tamamen çözünmezler. Yemek takımlarının üzerinde deterjan artıklarının kalmaması için, tabletleri uzun programlarla kullanmanızı öneririz.
- Gereğinden fazla deterjan kullanmayın. Deterjan ambalajındaki talimatlara bakın.

Bulaşıkların sepetlere yerleştirilmesi

i Bulaşıkların sepetlere yerleştirilmesine ilişkin örneklerin bulunduğu, ürünle birlikte verilen kitapçığa bakın.

- Bu cihazı, sadece bulaşık makinesinde güvenli şekilde yıkayabilir olan bulaşıkları yıkamak için kullanın.
- Ahşap, boynuz, alüminyum, kalaylı ve bakırdan yapılmış cisimleri cihaza koymayın.
- Suyu emebilen nesnelere (süngerler, toz bezleri) cihazın içine koymayın.
- Bulaşıklarda kalan yiyecekleri alın.
- Yanmış yiyecek kalıntılarını bulunan bulaşıkları suda tutun.
- İçi boş bulaşıkları (fincanlar, bardaklar ve tavalara) ağızları aşağı gelecek şekilde yerleştirin.

- Çatal-bıçakların ve tabakların birbirlerine yapışmamasını sağlayın. Kaşıkları diğer çatal-bıçaklar ile karıştırın.
- Bardakların diğer bardaklara temas etmediğinden emin olun.
- Küçük bulaşıkları çatal-bıçak sepetine koyun.
- Hafif bulaşıkları üst sepete koyun. Bulaşıkların sabitlendiğinden ve hareket etmediğinden emin olun.
- Bir programı başlatmadan önce, püskürtme kolunun rahatça hareket edebildiğinden emin olun.

Bir programa başlamadan önce

Şunlardan emin olun:

- Filtreler temiz olmalıdır ve doğru şekilde yerleştirilmelidir.
- Tuz haznesinin kapağı sıkı olmalıdır.
- Püskürtme kolları tıkanmamış olmalıdır.
- Bulaşık makinesi tuzu ve parlatıcısı (multi tablet kullanmadığınız takdirde) kullanılmalıdır.
- Bulaşıklar sepete doğru yerleştirilmelidir.
- Program, bulaşık tipine ve kirlilik derecesine uygun olmalıdır.
- Doğru miktarda deterjan kullanılmalıdır.

Bulaşıkların sepetlerden boşaltılması

1. Yemek takımının cihazdan çıkartmadan önce soğumalarını bekleyin. Sıcak şeyler kolayca zarar görebilir.
2. Öncelikle alt sepeti sonra da üst sepeti boşaltın.

i Program sona erdiğinde, cihazın yan kısımlarında ve kapağında su kalabilir.

Bakım ve temizlik

⚠ UYARI! Bakım işleminden önce, cihazı devre dışı bırakın ve elektrik fişini prizden çekin.

i Kirli filtreler ve tıkalı püskürtme kolları yıkamadan alınacak sonucu kötüleştirir. Düzenli olarak kontrol yapın ve gerekirse bunları temizleyin.

Filtrelerin temizlenmesi

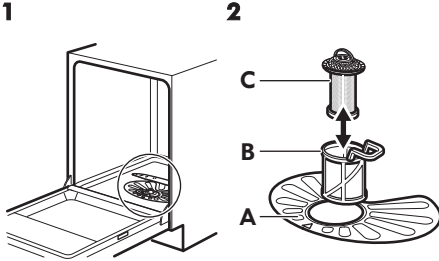

Haznenin içinde veya kenarlarında yiyecek veya kir kalıntısı olmadığından emin olun.

3

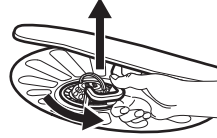

(B) ve (C) filtrelerini çıkarmak için, kolu saat yönünün tersine döndürüp çıkarın. (B) ve (C) filtreyi çıkarın. Filtreleri suyla yıkayın.

4

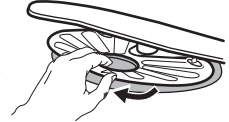

(A) filtresini çıkarın. Filtreyi suyla yıkayın.

5

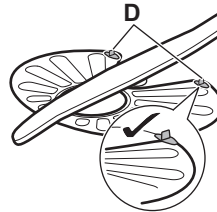

Yassı filtreyi (A) yerine takın. Filtrenin 2 kılavuzun (D) altına düzgün şekilde yerleştirildiğinden emin olun.

6

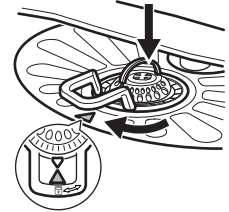

(B) ve (C) filtrelerini takın. Bunları, (A) filtresindeki yerlerine takın. Kilitlenene kadar kolu saat yönünde döndürün.

i Filtrelerin yanlış konumlanması, tatmin edici olmayan yıkama sonuçlarına ve cihazın zarar görmesine neden olabilir

Giriş hortumu filtresinin temizlenmesi

1

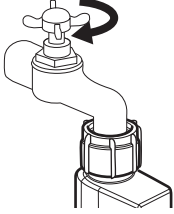

Su musluğunu kapatın.

2

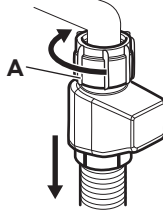

Hortumu çıkarın.
Bağlantı elemanını **A** saatin tersi yönde döndürün.

3

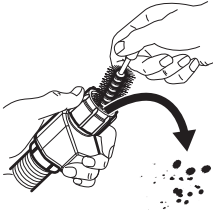

Giriş hortumu filtresini temizleyin.

4

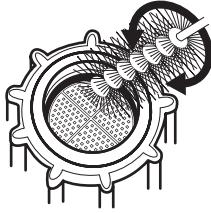
**Püskürtme kollarının temizlenmesi**

Püskürtme kollarını çıkartmayın. Püskürtme kollarındaki delikler tıkanırsa, kalan kir parçalarını ince uçlu bir cisim ile çıkarın.

Dış temizlik

- Cihazı yumuşak, nemli bir bezle temizleyin.
- Sadece nötr deterjanlar kullanın.
- Aşındırıcı ürünleri, aşındırıcı temizleme bezlerini veya çözücülerini kullanmayın.

İç temizlik



- Cihazı, kapının lastik contası dahil, nemli yumuşak bir bez kullanarak özenle temizleyin.
- Düzenli olarak kısa süreli programlar kullanıyorsanız, cihazınızın içerisinde yağ ve kireç birikebilir. Bunu önlemek için, ayda en az 2 kez uzun süreli programlar çalıştırmanızı öneririz.
- Cihazın en iyi şekilde çalışması için, bulaşık makineleri için ayda bir özel bir temizlik ürünü kullanmanızı öneririz. Ürünlerin ambalajının üzerindeki talimatlara aynen uyun.

Sorun giderme

Cihaz çalışmıyor veya çalışırken bir anda duruyorsa. Yetkili Servis ile temasa geçmeden önce, tablodaki bilgiler yardımıyla sorunu kendi kendinize çözüp çözemeyeceğinize bakın.

Bazı arızalarda, gösterge ekranında bir alarm kodu gösterilir.

Sorun ve alarm kodu	Olası çözüm
Cihaz çalışmıyor.	<ul style="list-style-type: none"> • Elektrik fişinin prize takılı olduğundan emin olun. • Sigorta kutusunda hasarlı bir sigorta bulunmadığından emin olun.

Sorun ve alarm kodu	Olası çözüm
Program başlamıyor.	<ul style="list-style-type: none"> Cihazın kapısının kapalı olduğundan emin olun. Gecikmeli başlatma ayarlanmış ise, alarmı iptal edin ya da geri sayımın bitmesini bekleyin. Cihaz, su yumuşatıcı içine reçineyi yeniden doldurma prosedürünü başlattı. Prosedürün süresi yaklaşık 5 dakikadır.
Cihaz suyla dolmuyor. Ekranında  görüntülenir.	<ul style="list-style-type: none"> Su musluğunun açık olduğundan emin olun. Su besleme basıncının çok düşük olmadığından emin olun. Bu bilgi için, yerel su idarenizi arayın. Su musluğunun tıkanmadığından emin olun. Giriş hortumundaki filtrenin tıkanmadığından emin olun. Filtreyi temizleyin. Giriş hortumunun bükülmediğinden emin olun.
Cihaz suyu boşaltmıyor. Ekranında  görüntülenir.	<ul style="list-style-type: none"> Giderin tıkanmadığından emin olun. Tahliye hortumunun bükülmediğinden emin olun.
Su basması önleme sistemi çalışıyor. Ekranında  görüntülenir.	<ul style="list-style-type: none"> Su musluğunu kapatın ve Yetkili Servisi arayın.
Tuz haznesini doldurduktan sonra tuz göstergesi yanmaya devam ediyor.	<ul style="list-style-type: none"> Eğer 3 ya da 4 yıkamadan sonra tuz göstergesi yanmaya devam ediyorsa, servisi arayın. Bu durum, çözülmesi daha fazla zaman alan bir tuz kullandığınızda meydana gelir. Cihazın performansı üzerinde herhangi bir olumsuz etkisi yoktur.

Cihazı kontrol ettikten sonra kapatıp açın. Sorun tekrarlanırsa Yetkili Servis ile temasa geçin.

Tabloda belirtilmeyen alarm kodları için Yetkili Servis ile temasa geçin.

Yıkama ve kurutma sonuçları tatmin edici değil

Problem	Olası sebep ve çözümü
Kötü yıkama sonuçları.	<ul style="list-style-type: none"> "Günlük kullanım", "İpuçları ve yararlı bilgiler" bölümlerine ve sepet yerleştirme broşürüne bakın. Daha yoğun yıkama programlarını kullanın. Multi tablet kullanıyorsanız, Multitab seçeneğini daima etkinleştirin. Püskürtme kollarındaki delikleri ve filtreyi temizleyin. "Bakım ve Temizlik" bölümüne bakın.

Problem	Olası sebep ve çözümü
Kötü kurutma sonuçları.	<ul style="list-style-type: none"> Bulaşıklar yıkandıktan sonra çok uzun bir süre kapağı kapalı cihazın içinde kaldı. Parlatıcı yok veya parlatıcı miktarı yeterli değil. Parlatıcı seviye ayarını daha yüksek bir konuma getirin. Plastik parçaların havlu ile ilaveten kurulanması gerekebilir. Parlatıcı etkisi içeren multi-tablet kullanıyor olsanız dahi, her zaman ilaveten parlatıcı kullanmanız tavsiye edilir.
Bardak ve tabaklarda beyazimsı çizikler ya da mavimsi katmanlar var.	<ul style="list-style-type: none"> Ayarlanmış olan parlatıcı seviyesi çok yüksektir. Parlatıcı miktarı seviyesini daha düşük konuma ayarlayın. Deterjan miktarı çok fazladır.
Bardak ve tabakların üzerinde lekeler ve kurumuş su damlacıkları var.	<ul style="list-style-type: none"> Parlatıcı miktar seviyesi ayarı düşüktür. Parlatıcı miktarı seviyesini daha yüksek bir konuma ayarlayın. Sebebi parlatıcı kalitesi olabilir.
Bulaşıklar ıslak.	<ul style="list-style-type: none"> Programda kurutma aşaması yoktur veya kurutma aşaması düşük sıcaklıkta yapılan bir program seçilmiştir. Parlatıcı gözü boştur. Sebebi parlatıcı kalitesi olabilir. Bunun nedeni multi tabletlerin kalitesi olabilir. Farklı bir parlatıcı markası kullanın veya parlatıcı gözünü aktive edin ve multi tabletler ile parlatıcıyı birlikte kullanın. Bulaşıkları makineden çıkarmadan önce, bulaşık makinesinin kapağını bir süre aralık bırakın.
Cihazın iç kısmı ıslak.	<ul style="list-style-type: none"> Bu bir kusur değildir. Kurutma esnasında duvarlarda yoğunlaşan nemden kaynaklanmaktadır.
Yıkama esnasında anormal köpük.	<ul style="list-style-type: none"> Sadece bulaşık makinelerine özel üretilmiş deterjanları kullanın. Parlatıcı gözünde sızıntı var. Yetkili Servis Merkezini arayın.
Çatal-bıçaklar üzerinde pas izleri.	<ul style="list-style-type: none"> Seçilmiş olan tuz seviyesi ayarı çok yüksek. "Su yumuşatıcısı" bölümüne bakın. Gümüş ve paslanmaz çelik çatal-bıçaklar birlikte yerleştirilmiştir. Gümüş ve paslanmaz çelik parçaları birbirlerine yakın yerleştirmeyin.

Problem	Olası sebep ve çözümü
Program sonunda deterjan gözünde deterjan kalıntıları var.	<ul style="list-style-type: none"> Deterjan tableti deterjan gözünde sıkıştığı için su ile tam olarak sıkıştığı yerden çıkarılamadı. Su, deterjan gözündeki deterjanı gideremez. Püskürtme kolunun tıkalı veya önünün kapalı olmadığından emin olun. Sepetin içinde bulunan parçaların deterjan gözü kapağının açılmasını engellemediğinden emin olun.
Cihazın içinde koku mevcut.	<ul style="list-style-type: none"> "İç temizlik" bölümüne bakın.
Bulaşıklar, iç hazne ve kapağın içinde kireç kalıntıları var.	<ul style="list-style-type: none"> Tuz seviye ayarı düşük, tuz doldurma uyarı göstergesini kontrol edin. Tuz haznesinin kapağı gevşek bırakılmıştır. Musluk suyunuz çok sert. "Su yumuşatıcısı" bölümüne bakın. Musluk suyu çok sert ise, tuz etkisi içeren multi-tablet kullansanız dahi sertlik oranına uygun olarak tuz seviyesi ayarını yapmanızı ve tuz kullanmanızı öneririz. "Su yumuşatıcısı" bölümüne bakın. Cihaz içerisinde halen kireç kalıntıları görüyorsanız uygun bir makine temizleyicisi kullanarak cihazı boş olarak çalıştırın. Başka bir deterjan deneyin. Deterjan üreticisiyle iletişime geçin.
Mat, soluk veya çizik yemek takımı.	<ul style="list-style-type: none"> Sadece bulaşık makinesine uygun bulaşıkların yıkandığından emin olun. Sepeti dikkatli bir şekilde doldurun ve boşaltın. Sepet doldurma broşürüne bakın. Hassas bulaşıkları üst sepete koyun.

i Olası diğer sebepler için "**İlk Kullanımdan Önce**", "**Günlük kullanım**" veya "**İpuçları ve yararlı bilgiler**" bölümlerine bakın.

Teknik bilgiler



Ürün sınıfı	Tam entegre bulaşık makinesi	
Boyutlar	Genişlik / yükseklik / derinlik (mm)	596 / 818 - 898 / 555

Elektrik bağlantısı ¹⁾	Voltaj (V)	220 - 240
	Frekans (Hz)	50 / 60
Su besleme basıncı	Min. / maks. bar (MPa)	0.5 (0.05) / 8 (0.8)
Su beslemesi	Soğuk su veya sıcak su ²⁾	maks. 60°C
Kapasite	kişilik yemek takımı	13
Enerji tüketimi	Açık bırakma modu (W)	5.0
Enerji tüketimi	Kapalı mod (W)	0.10

1) Diğer değerler için bilgi etiketine bakın.

2) Sıcak su alternatif enerji kaynaklarından (ör. güneş panelleri, rüzgar) geliyorsa, enerji tüketimini azaltmak için sıcak su kaynağını kullanın.

ÇEVREYLE İLGİLİ BİLGİLER

Şu sembole sahip malzemeler geri dönüştürülebilir . Ambalajı geri dönüşüm için uygun konteynerlere koyun. Elektrikli ve elektronik cihaz atıklarının geri dönüşümüne ve çevre ve insan sağlığının korunmasına yardımcı olun. Ev atığı sembolü  bulunan

cihazları atmayın. Ürünü yerel geri dönüşüm tesislerinize gönderin ya da belediye ile irtibata geçin.

AEEE Yönetmeliğine Uygunudur.

Tüketicinin Seçimlik Hakları

- Malın ayıplı olduğunun anlaşılması durumunda tüketici;
 - Satılanı geri vermeye hazır olduğunu bildirerek sözleşmeden dönme,
 - Satılanı alıkoyup ayıp oranında satış bedelinden indirim isteme,
 - Aşırı bir masraf gerektirmediği takdirde, bütün masrafları satıcıya ait olmak üzere satılanın ücretsiz onarılmasını isteme,
 - İmkân varsa, satılanın ayıpsız bir misli ile değiştirilmesini isteme, seçimlik haklarından birini kullanabilir. Satıcı, tüketicinin tercih ettiği bu talebi yerine getirmekle yükümlüdür.
- Ücretsiz onarım veya malın ayıpsız misli ile değiştirilmesi hakları üretici veya ithalatçıya karşı da kullanılabilir. Bu fıkradaki hakların yerine getirilmesi konusunda satıcı, üretici ve ithalatçı müteselsilen sorumludur. Üretici veya ithalatçı, malın kendisi tarafından piyasaya sürülmesinden sonra ayıbın doğduğunu ispat ettiği takdirde sorumlu tutulmaz.
- Ücretsiz onarım veya malın ayıpsız misli ile değiştirilmesinin satıcı için orantısız güçlükleri beraberinde getirecek olması hâlinde tüketici, sözleşmeden dönme veya ayıp oranında bedelden indirim haklarından birini kullanabilir. Orantısızlığın tayininde malın ayıpsız

değeri, ayıbın önemi ve diğer seçimlik haklara başvurmanın tüketici açısından sorun teşkil edip etmeyeceği gibi hususlar dikkate alınır.

4. Ücretsiz onarım veya malın ayıpsız misli ile değiştirilmesi haklarından birinin seçilmesi durumunda bu talebin satıcıya, üreticiye veya ithalatçıya yöneltmesinden itibaren azami otuz iş günü, konut ve tatil amaçlı taşınmazlarda ise altmış iş günü içinde yerine getirilmesi zorunludur. Ancak, bu Kanununun 58 inci maddesi uyarınca çıkarılan yönetmelik eki listede yer alan mallara ilişkin, tüketicinin ücretsiz onarım talebi, yönetmelikte belirlenen azami tamir süresi içinde yerine getirilir. Aksi hâlde tüketici diğer seçimlik haklarını kullanmakta serbesttir.
5. Tüketicinin sözleşmeden dönme veya ayıp oranında bedelden indirim hakkını

seçtiği durumlarda, ödemiş olduğu bedelin tümü veya bedelden yapılan indirim tutarı derhâl tüketiciye iade edilir.

6. Seçimlik hakların kullanılması nedeniyle ortaya çıkan tüm masraflar, tüketicinin seçtiği hakkı yerine getiren tarafça karşılanır. Tüketici bu seçimlik haklarından biri ile birlikte 11/1/2011 tarihli ve 6098 sayılı Türk Borçlar Kanunu hükümleri uyarınca tazminat da talep edebilir.

Tüketici, garantiden doğan haklarının kullanılmasına ile ilgili olarak çıkabilecek uyuşmazlıklarda yerleşim yerinin bulunduğu veya tüketici işleminin yapıldığı yerdeki Tüketici Hakem Heyetine veya Tüketici Mahkemesine başvurabilir.

IKEA GARANTİSİ

IKEA garantisi ne kadar süre ile geçerlidir?

Bu garanti, cihazın sadece iki (2) yıl garanti geçerliliği olan LAGAN ismini taşıyamaması halinde, cihazınızın IKEA'dan orijinal satın alınma tarihinden itibaren beş (5) yıl süre ile geçerlidir. Satın alma işleminin kanıtı olarak orijinal satış makbuzu gerekmektedir. Servis işlemlerinin garanti kapsamında gerçekleştirilmesi halinde, bu durum cihazın veya yeni parçaların garanti süresini uzatmayacaktır.

Hangi cihazlar beş (5) yıllık IKEA garantisi kapsamında değildir?

LAGAN isimli cihaz serileri ve IKEA 'dan 1 Ağustos 2007 tarihinden önce satın alınan tüm cihazlar.

Servisi kim yapacak?

IKEA servis sağlayıcısı, kendi servis işlemleri veya yetkili servis partner ağı vasıtasıyla servis sağlayacaktır.

Bu garanti neleri kapsar?

Bu garanti, IKEA'dan satın alınma tarihinden itibaren, cihazın hatalı imalatı veya malzeme hataları nedeniyle meydana gelen arızaları kapsar. Bu garanti sadece ev-içi kullanım için geçerlidir. İstisnalar, “Bu garantinin altında neler kapsanmaktadır?” başlığının altında belirtilmektedir. Cihazın özel harcama yapılmaksızın tamir için erişilebilir durumda olması ve hatanın garanti kapsamındaki hatalı imalat veya malzeme hatası ile ilgili olması koşuluyla, garanti süresi içerisinde arızayı gidermek için yapılan masraflar örn. tamirler, parçalar, işçilik ve seyahat kapsanacaktır. Bu koşullarda, AB yönetmelikleri (No. 99/44/EG) ve ilgili yerel düzenlemeler

geçerlidir. Değiştirilen parçalar IKEA'nın malı olacaktır.

IKEA sorunu çözmek için ne yapacak?

IKEA tarafından tayin edilen servis sağlayıcısı ürünü kontrol edecek ve kendi takdirine göre, garanti kapsamında olup olmadığına karar verecektir. Garanti kapsamında olduğuna kanaat getirilmesi halinde, IKEA servis sağlayıcısı veya yetkili servis partneri kendi servis işlemleri vasıtasıyla, kendi takdirine göre, özürülü ürünü tamir edecek veya aynıyla ya da benzeri bir ürünle değiştirecektir.

Bu garantinin altında neler kapsanamamaktadır?

- Normal yıpranma ve aşınma.
- Kasti veya ihmale dayalı hasarlar, çalıştırma talimatlarına uyulmaması, yanlış kurulum veya yanlış voltaja bağlantısından kaynaklanan hasarlar, kimyasal veya elektro-kimyasal tepkime, pas, korozyon veya su kaynağında bulunan kireçten kaynaklanan hasarlar da dahil olmak üzere fakat bununla sınırlı olmamak kaydıyla su hasarları, anormal çevre koşullarının neden olduğu hasarlar.
- Aküler ve lambalar dahil olmak üzere sarf malzemeleri.
- Çizikler ve olası renk değişiklikleri de dahil olmak üzere, cihazın normal kullanımını etkilemeyen, fonksiyonel olmayan parçalar ve dekoratif parçalar.
- Yabancı nesnelere veya maddelere ve temizlik veya filtrelerin kildinin açılması, tahliye sistemleri veya sabun çekmecelerinden kaynaklanan hasarlar.
- Şu parçalardaki hasarlar: Seramik cam, aksesuarlar, çanak çömlek ve çatal-bıçak sepetleri, besleme ve tahliye boruları, contalar, lambalar ve lamba kapakları, ekranlar, düğmeler, çerçeveler ve çerçeve parçaları. Bu hasarların üretim hatalarından kaynaklandığının ispatlanamaması halinde.

- Teknisyen vizitesi esnasında herhangi bir hatanın bulunmadığı durumlar.
- Tayin edilen servis sağlayıcılarımız ve/veya yetkili bir servis sözleşmeli partner tarafından yapılmayan veya orijinal parçaların kullanılmadığı tamir işlemleri.
- Hatalı veya teknik özelliklere uygun olmayan kurulumun sebep olduğu tamirler.
- Cihazın ev-içi olmayan ortamlarda kullanılması, örn. profesyonel kullanım.
- Nakliyeden kaynaklanan hasarlar. Eğer bir müşteri, ürünü evine veya başka bir adrese kendisi naklederse, nakliye esnasında meydana gelecek hasarlardan IKEA sorumlu değildir. Ancak ürünü müşterinin teslimat adresine IKEA teslim ediyorsa, nakliye esnasında ürünün göreceği hasarlar bu garanti kapsamında olacaktır.
- IKEA cihazının ilk kurulum ücreti. Ancak bir IKEA servis sağlayıcısı veya yetkili servisi, ürünü bu garanti koşulları kapsamında tamir eder veya değiştirirse, servis sağlayıcı veya yetkili servis tamir edilen veya değiştirilen cihazı gerekirse yeniden kuracaktır / monte edecektir.

Bu kısıtlama, kalifiye uzman tarafından, cihazı AB üye ülkelerinin güvenlik spesifikasyonlarına adapte etmek için orijinal parçalar kullanılarak yapılan hatasız çalışmalar için geçerli değildir.

ülke kanunları nasıl işler

IKEA garantisi size ülkeden ülkeye değişiklik göstermekle birlikte yerel kanuni taleplerin tümünü kapsayan veya aşan özel kanuni haklar sağlar.

Geçerlilik alanı

Bir AB üyesi ülkede satın alınan ve başka bir AB üyesi ülkeye götürülen cihazlar için, servisler yeni ülkedeki garanti koşulları çerçevesinde sağlanacaktır. Servisleri garanti çerçevesinde yürütme zorunluluğu sadece aşağıdaki durumlarda mevcuttur:

- Cihaz, garanti talebinin yapıldığı ülkenin teknik spesifikasyonlarına uygunsuz ve uygun şekilde kurulmuşsa;
- Cihaz, Montaj Talimatlarına ve Kullanıcı Kılavuzu Güvenlik Bilgilerine uygunsuz ve uygun şekilde kurulmuşsa.

IKEA cihazları için belirlenmiş yetkili servisler:

Aşağıdaki konularda IKEA yetkili servisini aramaktan lütfen çekinmeyiniz:

1. Bu garanti altında bir talepte bulunmak için;
2. IKEA cihazının özel IKEA mutfağına kurulumu hakkında açıklama istemek için. Servis aşağıdaki konularda açıklama yapmayacaktır:
 - genel IKEA mutfak kurulumu,
 - elektrik bağlantısı (eğer makine fişsiz ve kablosuz gelmiş ise), su ve gaz bağlantısı, bu işlemler yetkili servis mühendisi tarafından yapılmalıdır.
3. Kullanıcı kılavuzunun içerikleri ve IKEA cihazının spesifikasyonları hakkında istenilen açıklamalar.

Size en iyi teknik desteği sağlayabilmemiz için, bizi aramadan önce lütfen bu kitapçığın Montaj Talimatları ve/veya Kullanıcı Kılavuzu bölümünü dikkatlice okuyunuz.

Servis ihtiyacı duyduğunuzda bize nasıl ulaşabilirsiniz



IKEA iletişim noktaları ve ulusal yerel telefon numaraları için lütfen bu kitapçığın son sayfasına bakınız.



Size daha hızlı bir servis sağlayabilmemiz için, bu kılavuzun sonunda listelenen özel telefon numaralarını kullanmanızı önermekteyiz. Daima, teknik desteğe ihtiyaç duyduğunuz özel cihazın kitapçığında listelenen numaralara bakınız. Bizi aramadan önce, teknik desteğe ihtiyaç duyduğunuz cihazın IKEA ürün numarasının (8 rakamlı kod) yanınızda olduğundan emin olunuz.



SATIŞ MAKBUZUNU SAKLAYINIZ!

Bu sizin satın alma işleminizin kanıtıdır ve garantinin uygulanması için gereklidir. Makbuzada, satın aldığınız her cihazın IKEA ürün adı ve numarası da (8 rakamlı kod) belirtilmiş olmalıdır.

Daha fazla yardım istiyor musunuz?

Cihazınızın satış sonrası hizmetleriyle ilgili olmayan konulardaki diğer sorularınız için, lütfen size en yakın olan IKEA mağazamızı arayınız. Bizimle temasa geçmeden önce cihazınızın belgelerini tam olarak okumanızı öneririz.

Country	Phone number	Call Fee	Opening time
België	070 246016	Binnenlandse gesprekskosten	8 tot 20 Weekdagen
Belgique		Tarif des appels nationaux	8 à 20. En semaine
България	00359888164080 0035924274080	Такса за повикване от страната	От 9 до 18 ч в работни дни
Česká republika	246 019721	Cena za místní hovor	8 až 20 v pracovních dnech
Danmark	70 15 09 09	Landstakst	man. - fre. 09.00 - 20.00 lør. 09.00 - 16.00 1 søndag pr. måned, normalt første søndag i måneden
Deutschland	+49 1806 33 45 32*	* 0,20 €/Verbindung aus dem Festnetz max. 0,60 €/Verbindung aus dem Mobilfunknetz	Werktags von 8.00 bis 20.00
Ελλάδα	211 176 8276	Υπεραστική κλήση	8 έως 20 κατά τις εργάσιμες ημέρες
España	91 1875537	Tarifa de llamadas nacionales	De 8 a 20 en días laborables
France	0170 36 02 05	Tarif des appels nationaux	9 à 21. En semaine
Hrvatska	00385 1 6323 339	Trošak poziva 27 lipa po minuti	radnim danom od ponedjeljka do petka od 08:00 do 16:00
Ireland	0 14845915	National call rate	8 till 20 Weekdays
Ísland	5880503	Innanlandsgjald fyrir síma	9 til 18. Virka daga
Italia	02 00620818	Tariffa applicata alle chiamate nazionali	dalle 8 alle 20 nei giorni feriali
Κυπρος	22 030 529	Υπεραστική κλήση	8 έως 20 κατά τις εργάσιμες ημέρες
Lietuva	5 230 06 99	Nacionalinių pokalbių tarifai	Pr. - Ketv.: 8:00 - 12:00, 12:45 - 17:00 Pnkt.: 8:00 - 12:00, 12:45 - 15:45
Magyarország	061 998 0549	Belföldi díjszabás	Hétköznapi 8 és 10 óra között
Nederland	0900 235 45 32 en/of 0900 BEL IKEA	15 cent/min., starttarief 4,54 cent en gebruikelijke belkosten	ma - vr 08.00 - 20.00, zat 09.00 - 20.00 (zondag gesloten)
Norge	815 22052	Takst innland	8 til 20 ukedager
Österreich	0810 300486	max. 10 Cent/min.	Mo - Fr 8.00 - 20.00 Uhr
Polska	012 297 8787	Stawka wg taryfy krajowej	Od 8 do 20 w dni robocze
Portugal	211557985	Chamada Nacional	9 às 21. Dias de Semana *excepto feriados
România	021 211 08 88	Tarif apel național	8 - 20 în zilele lucrătoare
Россия	8 495 6662929	Действующие телефонные тарифы	с 8 до 20 по рабочим дням Время московское
Schweiz	031 5500 324	Tarif für Anrufe im Bundesgebiet	8 bis 20 Werktage
Suisse		Tarif des appels nationaux	8 à 20. En semaine
Svizzera		Tariffa applicata alle chiamate nazionali	dalle 8 alle 20 nei giorni feriali
Slovensko		(02) 3300 2554	Cena vnútroštátneho hovoru
Suomi	030 6005203	Lankapuhelinverkosta 0,0835 €/puhelu + 0,032 €/min Matkapuhelinverkosta 0,192 €/min	arkipäivisin 8.00 - 20.00
Sverige	0775 700 500	lokalsamtal (lokal taxa)	mån-fre 8.30 - 20.00 lör-sön 9.30 - 18.00
Türkiye	212 244 0769	Ulusal arama ücreti	Hafta içi saat 09:00'dan 18:00'a kadar
Україна	044 586 2078	Міжміські дзвінки платні	9 - 21 В робочі дні
United Kingdom	020 3347 0044	National call rate	9 till 21. Weekdays
Slovenija		www.ikea.com	
Србија		www.ikea.com	

