

TRÅDFRI

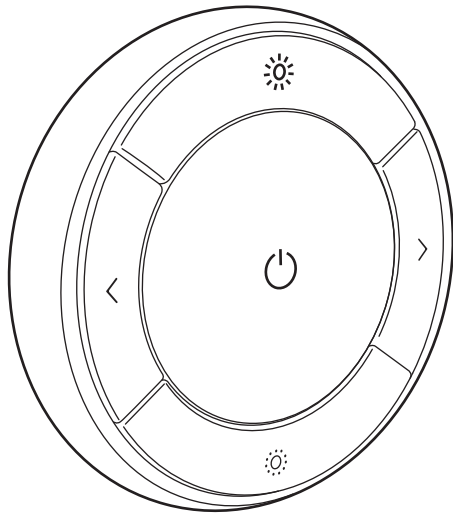

- HR
- GR
- RU
- RS
- SI
- TR
- AR



Design and Quality
IKEA of Sweden



HRVATSKI

Različiti materijali zahtijevaju različite vrste okova. Uvijek odaberite vijke i tiple koji točno odgovaraju materijalu.

ΕΛΛΗΝΙΚΑ

Τα διαφορετικά εξαρτήματα απαιτούν και διαφορετικούς τύπους εξαρτημάτων. Επιλέγετε πάντοτε βίδες και βύσματα, τα οποία να είναι κατάλληλα για το αντίστοιχο υλικό.

РУССКИЙ

Разные материалы требуют различных типов креплений. Выбирайте шурупы и пробки в соответствии с материалом.

SRPSKI

Različite vrste materijala zahtevaju različite tiplove. Uvek biraj tiplove i utičnice koji baš odgovaraju podlozi.

SLOVENŠČINA

Različni materiali zahtevajo različno pritrdilne elemente. Vedno uporabi vijake in zidne vložke, ki so primerni za določen material.

TÜRKÇE

Farklı materyaller farklı türde bağlantı parçaları gerektirir. Her zaman materyale uygun vida ve prizleri tercih edin.

عربي
المواد المختلفة تتطلب أنواع مختلفة من التركيبات. إختار البراغي والمقابس التي تناسب خاصية المادة.

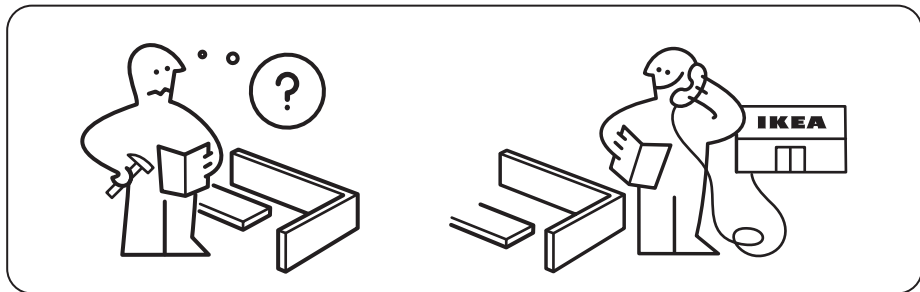
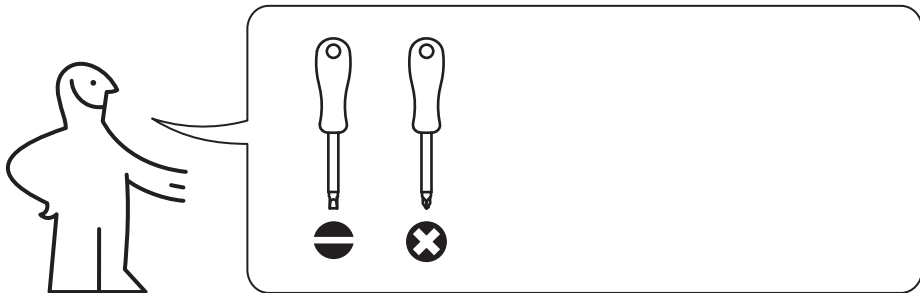

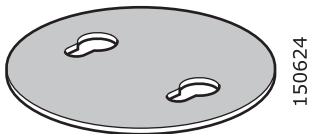

150624

1x

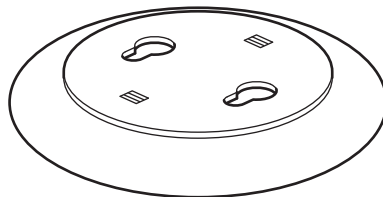

150642

1x

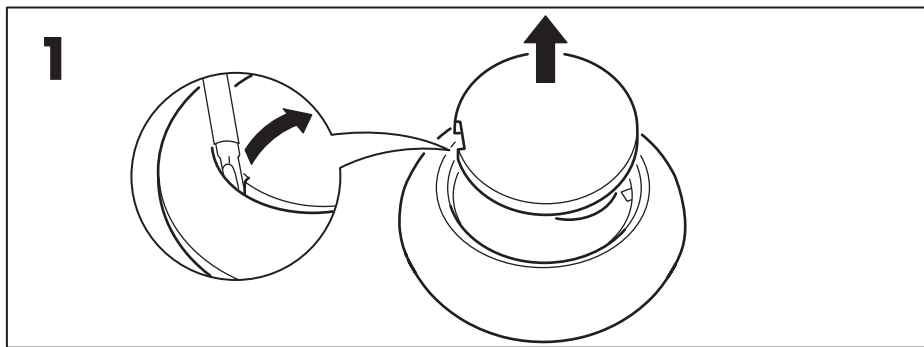

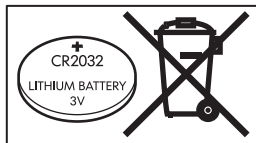
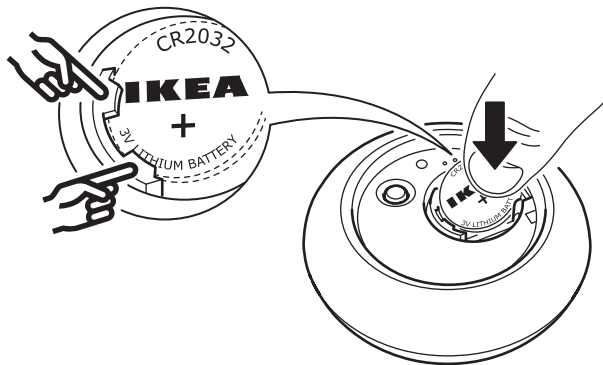

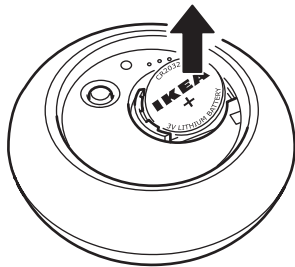
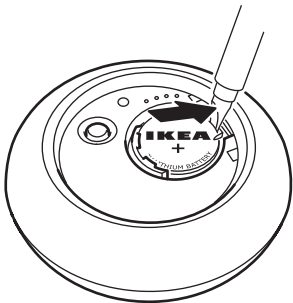



HRVATSKI

Držite baterije izvan dohvata djece. Gutanje baterije može biti smrtonosno. Ako dođe do toga, odmah potražite liječničku pomoć. Prije odlaganja bateriju uvijek izolirajte selotejpom kako biste izbjegli mogućí kratki spoj.

SAČUVAJTE OVE UPUTE.

ΕΛΛΗΝΙΚΑ

Φυλάξτε την μπαταρία μακριά από παιδιά. Η κατάποσή της μπορεί να προκαλέσει ακόμα και το θάνατο. Εάν αυτό συμβεί, αναζητήστε άμεσα ιατρική φροντίδα. Πριν την απόρριψή της, τυλιξτε την με πλαστική ταινία για την αποφυγή βραχυκυκλώματος. ΦΥΛΑΞΤΕ ΑΥΤΕΣ ΤΙΣ ΟΔΗΓΙΕΣ.

РУССКИЙ

Храните батарею в недоступном для детей месте. Проглатывание батареи может привести к смертельному исходу. При проглатывании батареи немедленно обратитесь к врачу. Перед утилизацией обмотайте батарею изолентой, чтобы предотвратить возможное короткое замыкание.

СОХРАНИТЕ ЭТИ ИНСТРУКЦИИ.

SRPSKI

Baterije drži dalje od dohvata dečjih ruku. Gutanje baterije može da ima fatalne posledice. Ako do toga dođe, odmah potraži medicinsku pomoć. Pre nego što baterije baciš, obavezno ih oblepi selotejpom da sprečiš kratak spoj.

SAČUVAJ OVA UPUTSTVA.

SLOVENŠČINA

Baterije hranite izven dosega otrok. Zaužitje baterije je lahko smrtno nevarno. V kolikor se to zgodi, takoj poiščite zdravniško pomoč. Preden baterijo zavržete, kontakte zaščitite z izolirnim trakom, da se izognete nastanku kratkega stika. SHRANITE TA NAVODILA.

TÜRKÇE

Pilleri çocuklardan uzak tutunuz. Pilin yutulması ölümcül kazalara sebep olabilir. Böyle bir kaza yaşanırsa mutlaka tıbbi yardım alınmalıdır. Olası kısa devre riskine karşı pilleri çöpe atmadan önce her zaman bir bant yardımıyla sarınız.

BU TALİMATLARI SAKLAYINIZ.

عربي

أبقي البطارية بعيداً عن متناول الأطفال. ابتلاع البطارية يمكن أن يؤدي للموت. وإذا حدث ذلك التمس العناية الطبية على الفور. قبل التخلص من البطارية ينبغي دائماً تغطية البطارية بشريط من البلاستيك لتجنب التماس كهربائي محتمل. يرجى الإحتفاظ بهذه التعليمات.



TRÅDFRI



2

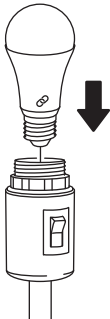

3

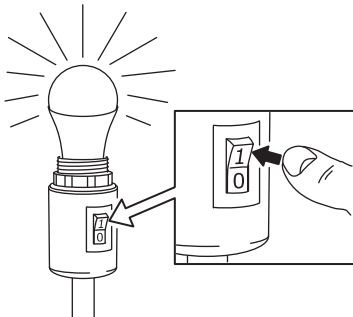

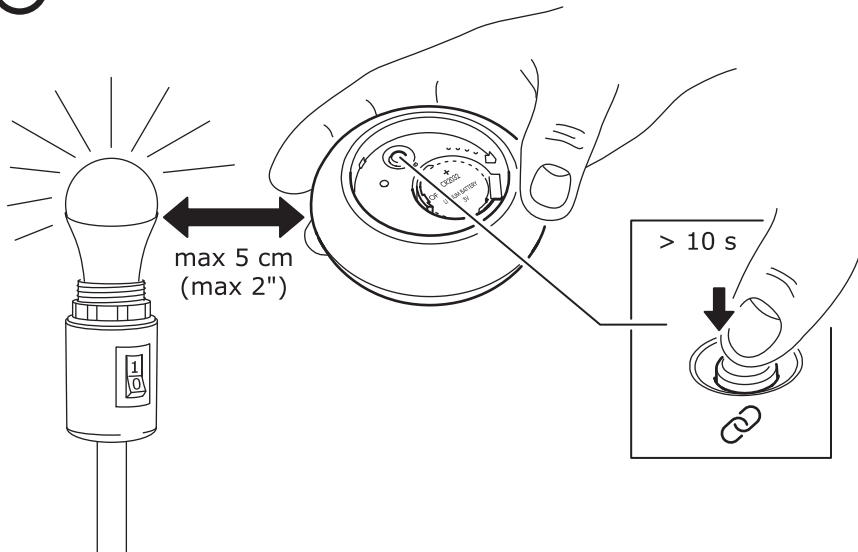



JORMLIEN

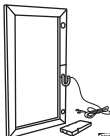

SURTE



2

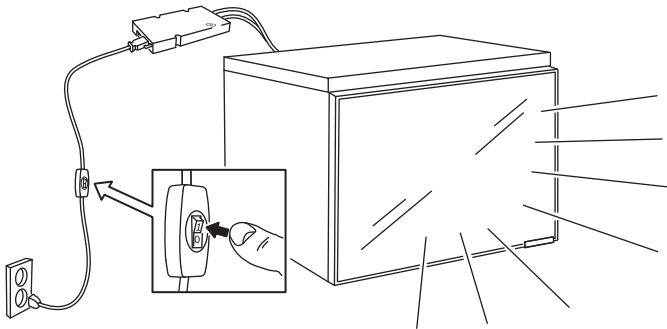

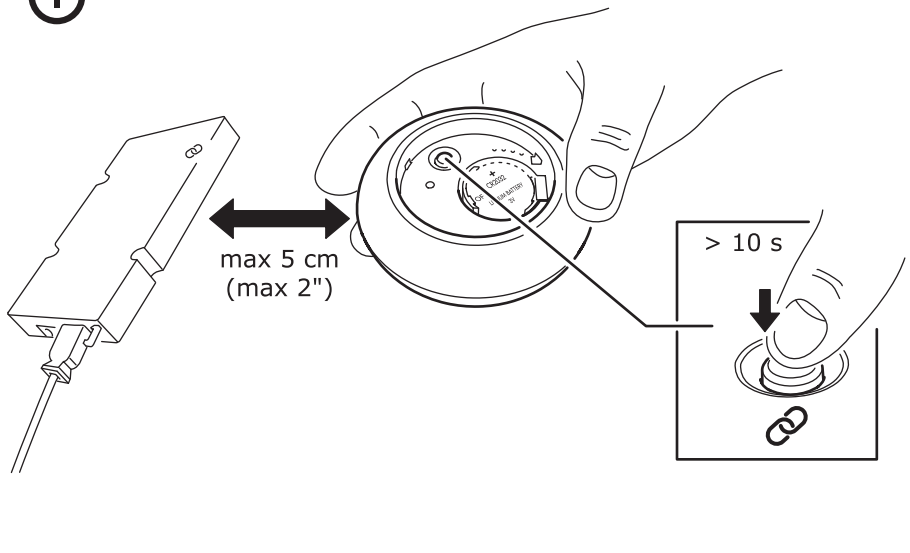

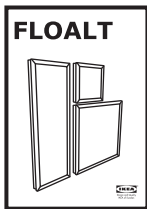

2

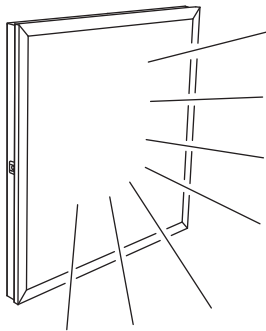
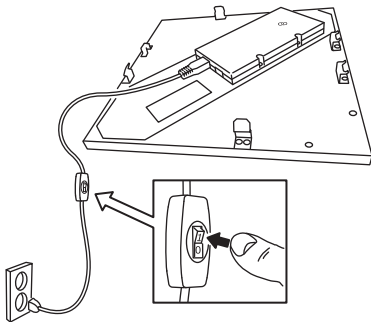

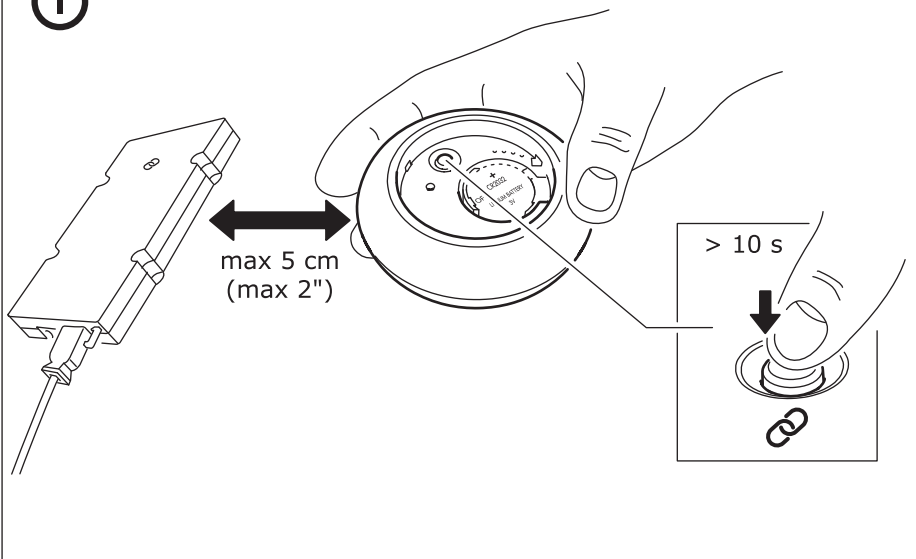

4

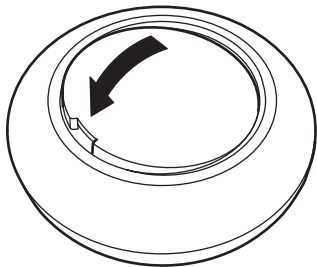

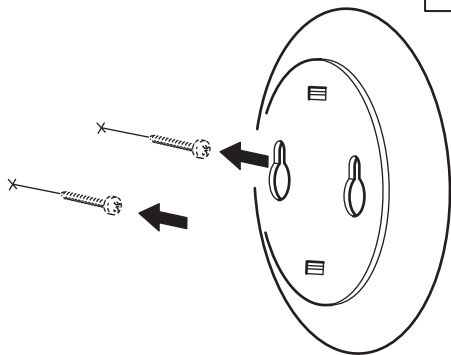
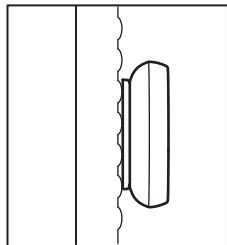
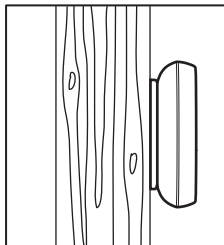

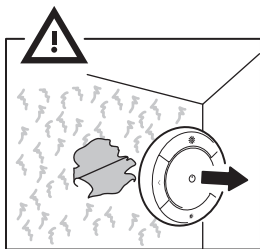
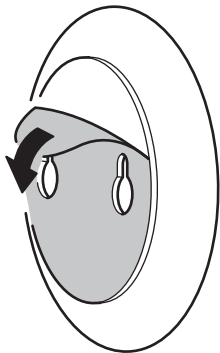
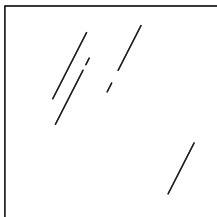
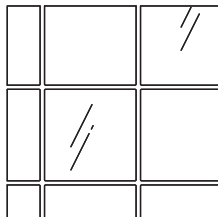
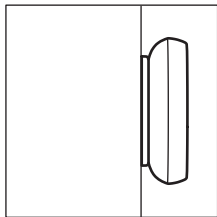

5

25 mm
(1")

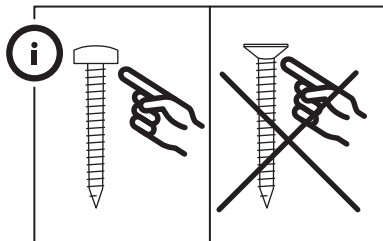
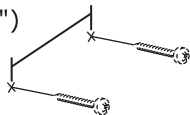

6

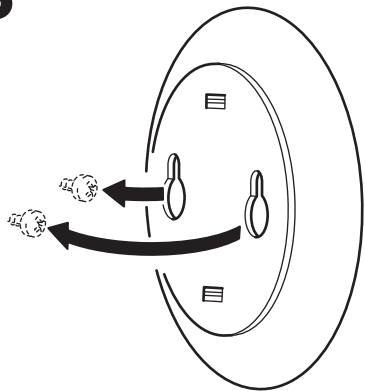

7

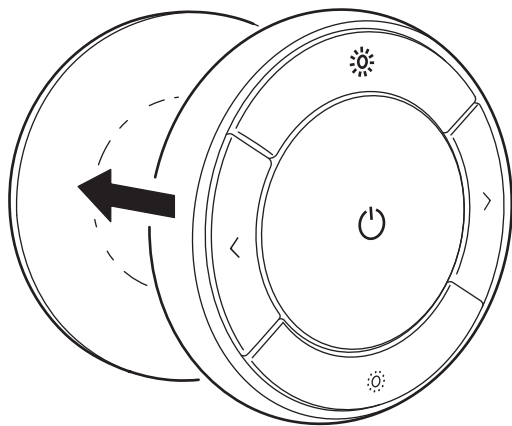

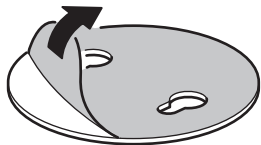
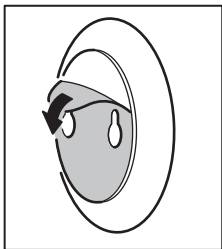
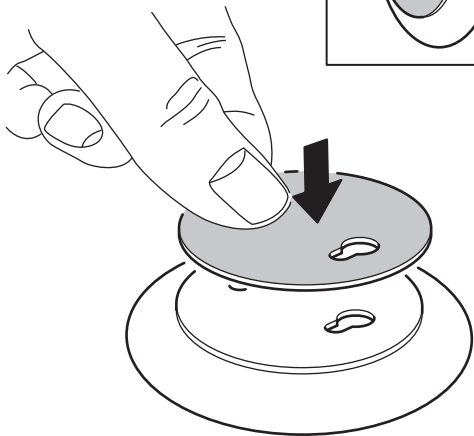
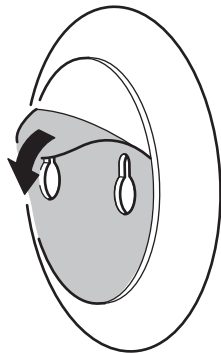
5**6****7**

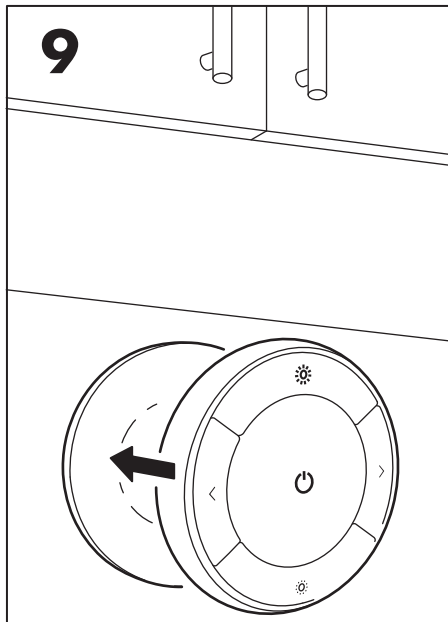
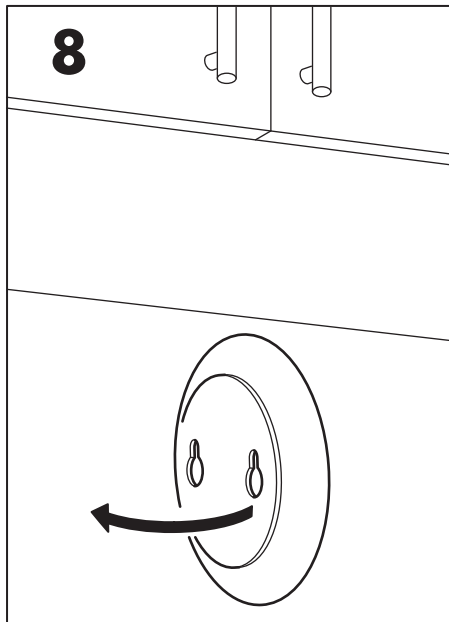

HRVATSKI	22
ΕΛΛΗΝΙΚΑ	24
РУССКИЙ	26
SRPSKI	28
SLOVENŠČINA	30
TÜRKÇE	32
عربي	34

FUNKCIJE DALJINSKOG UPRAVLJAČA

 UKLJ/ISKLJ: Pritisnite da uključite i isključite izvor svjetla.

Pritisnite i držite tri sekunde da sinkronizirate svjetla.

 Povećanje/smanjenje svjetla: Kratko pritisnite da povećate/smanjite svjetlo u koracima. Kako biste jednostavno povećali/smanjili svjetlo, pritisnite i držite gumb.

 Promijenite spektar bijele, boje ili scene.

 Povezivanje: Dodajte rasvjetne proizvode IKEA Smart u svoj sustav. Vidi donje upute.

DODAVANJE UREĐAJA U DALJINSKI UPRAVLJAČ

Kada se prodaje daljinski upravljač zajedno s izvorom svjetla (u istom pakiranju), oni su već povezani. Ako odvojeno kupite daljinski upravljač, morate ga ručno povezati s izvorom svjetla.

Da dodate izvore svjetla, jednostavno ponovite donje korake.

1. Osigurajte da izvor svjetla bude instaliran i da bude uključena mrežna strujna sklopka.
2. Držite daljinski upravljač blizu izvora svjetla koji želite dodati (ne dalje od 5 cm).
3. Pritisnite i držite gumb za povezivanje  najmanje 10 sekundi. Crveno svjetlo stalno će svijetliti na daljinskom upravljaču. Izvor svjetla započet se će

smanjivati i jedanput će zatreperiti kako bi označio da je uspješno povezan.

Možete povezati do 10 izvora svjetla jednim daljinskim upravljačem.

Osigurajte da ih povežete jedan po jedan. Ako su izvori svjetla blizu jedan drugome, odspojite s mrežne strujne sklopke one koje ste već povezali.

UKLANJANJE UREĐAJA IZ DALJINSKOG UPRAVLJAČA

1. Osigurajte da bude uključena mrežna strujna sklopka za izvor svjetla za koji želite ukloniti vezu s daljinskim upravljačem TRÅDFRI.
2. Držite daljinski upravljač blizu izvora svjetla koji želite ukloniti (ne dalje od 5 cm).
3. Pritisnite i držite gumb za povezivanje  najmanje 10 sekundi. Crveno svjetlo stalno će svijetliti na upravljačkom uređaju. Izvor svjetla započet se će smanjivati i dvaput će zatreperiti kako bi označio da je veza uspješno uklonjena.

VRĆANJE UREĐAJA NA TVORNIČKE POSTAVKE**Za izvore svjetla:**

Šest puta okrenite mrežnu sklopku.

Za daljinski upravljač:

Pritisnite gumb za povezivanje  četiri puta u roku od pet sekundi.

SINKRONIZACIJA

Ako izvor svjetla nije više sinkroniziran, pritisnite i držite gumb UKLJ/ISKLJ  najdulje tri sekunde da vratite izvor svjetla na zadanu postavku (100 % svjetlina, 2700 K).

ZAMJENA BATERIJE

Kada se redovito i odgovarajuće upotrebljava daljinski upravljač, baterije će trajati otprilike dvije godine.

Kada dođe vrijeme za zamjenu baterije, crveni LED indikator trepti kada pritisnete bilo koji gumb na daljinskom upravljaču.

Otvorite poklopac baterije i zamijenite bateriju novom baterijom CR2032.

OPREZ!

Opasnost od eksplozije ako zamijenite bateriju neodgovarajućim tipom baterije. Zbrinite upotrijebljene baterije u skladu s uputama.

VAŽNO!

Daljinski upravljač namijenjen je samo uporabi u unutrašnjem prostoru i može se upotrebljavati u rasponu temperature od 0 °C do 40 °C.

Ne ostavljajte daljinski upravljač na izravnoj Sunčevoj svjetlosti ili blizu izvora topline zato što se može pregrijati.

Ne izlažite daljinski upravljač vlazi, vodi ili pretjerano prašnjavim okruženjima zato što se može oštetiti.

Doseg između daljinskog upravljača i prijavnika mjeri se na otvorenom prostoru.

Različiti građevinski materijali i postavljanje uređaja mogu utjecati na doseg bežičnog povezivanja.

UPUTE O NJEZI

Da očistite daljinski upravljač, obrišite ga mekom krpom umočenom u malo blagog deterdženta. Upotrijebite drugu meku, suhu krpu da ga osušite.

NAPOMENA!

Nikada ne upotrebljavajte abrazivna sredstva za čišćenje ili kemijska otapala zato što mogu oštetiti proizvod.

TEHNIČKI PODACI

Tip: Daljinski upravljač E1524 TRÅDFRI

Ulazna snaga: 3 V, baterija CR2032

Doseg: 10 m na otvorenom prostoru.

Samo za uporabu u unutrašnjem prostoru.

Radna frekvencija: 2405-2480 Mhz

Izlazna snaga: 14 dBm





Simbol prekržiene kante za otpad znači da se proizvod ne smije odlagati u komunalni otpad. Proizvod se mora predati na recikliranje u skladu s lokalnim propisima o zaštiti okoliša koji se odnose na odlaganje otpada. Odvajanjem označenog proizvoda od komunalnog otpada pomaže se smanjivanju količine otpada koji se odvozi u spalionice ili na odlagališta te smanjuje negativan utjecaj na zdravlje ljudi i okoliš. Za više informacija kontaktirajte svoju robnu kuću IKEA.

ΛΕΙΤΟΥΡΓΙΕΣ ΤΗΛΕΧΕΙΡΙΣΤΗΡΙΟΥ

 **ΕΝΕΡΓΟΠΟΙΗΣΗ/ΑΠΕΝΕΡΓΟΠΟΙΗΣΗ:** Πατήστε το για να ενεργοποιήσετε και να απενεργοποιήσετε την πηγή φωτός.

Πατήστε το παρατεταμένα για τουλάχιστον 3 δευτερόλεπτα για να συγχρονίσετε τα φώτα σας.

 **Αύξηση/μείωση της έντασης:** Πατώντας ελαφρά αυξάνετε/μειώνετε την ένταση σε βήματα. Για αρμονική αύξηση/μείωση της έντασης, πατήστε παρατεταμένα το κουμπί.

 **Αλλάξτε το φάσμα των λευκών, τα χρώματα ή τις σκηνές.**

 **Ζεύξη:** Προσθέστε προϊόντα IKEA Smart Lighting στο σύστημά σας. Ανατρέξτε στις παρακάτω οδηγίες.

ΠΡΟΣΘΗΚΗ ΣΥΣΚΕΥΩΝ ΣΤΟ ΤΗΛΕΧΕΙΡΙΣΤΗΡΙΟ ΣΑΣ

Όταν το τηλεχειριστήριο πωλείται μαζί με πηγή φωτισμού (στο ίδιο πακέτο), η ζεύξη μεταξύ τους έχει ήδη πραγματοποιηθεί. Αν η αγορά του τηλεχειριστηρίου πραγματοποιείται ξεχωριστά, πρέπει να πραγματοποιήσετε τη ζεύξη, με μη αυτόματο τρόπο, με την πηγή φωτισμού σας.

Για να προσθέσετε πηγές φωτισμού, μπορείτε απλώς να αναλάβετε τα παρακάτω βήματα.

1. Βεβαιωθείτε ότι έχει ήδη πραγματοποιηθεί η εγκατάσταση της πηγής φωτισμού σας και ότι ο διακόπτης ρεύματος είναι ενεργοποιημένος.
2. Κρατήστε το τηλεχειριστήριο κοντά στην πηγή φωτισμού που θέλετε να προσθέσετε (σε απόσταση που δεν υπερβαίνει τα 5 εκ.).
3. Πατήστε παρατεταμένα το κουμπί ζεύξης  για τουλάχιστον 10 δευτερόλεπτα. Θα ανάψει σταθερά

μία κόκκινη λυχνία στο τηλεχειριστήριο. Η πηγή φωτισμού σας θα αρχίσει να μειώνει το φως της και θα αναβοσβήσει μία φορά, για να υποδείξει ότι η ζεύξη πραγματοποιήθηκε επιτυχώς.

Είναι δυνατή η ζεύξη έως και 10 πηγών φωτισμού με 1 τηλεχειριστήριο.

Φροντίστε να πραγματοποιήσετε ζεύξη με καθεμία από αυτές ξεχωριστά. Αν οι πηγές φωτισμού είναι κοντά η μία στην άλλη, αποσυνδέστε εκείνες που έχουν ήδη πραγματοποιήσει ζεύξη με το τηλεχειριστήριο, χρησιμοποιώντας το διακόπτη ρεύματος.

ΚΑΤΑΡΓΗΣΗ ΣΥΣΚΕΥΩΝ ΑΠΟ ΤΟ ΤΗΛΕΧΕΙΡΙΣΤΗΡΙΟ ΣΑΣ

1. Βεβαιωθείτε ότι είναι ενεργοποιημένος ο διακόπτης ρεύματος της πηγής φωτισμού, της οποίας τη ζεύξη θέλετε να καταργήσετε από το τηλεχειριστήριο TRÅDFRI.
2. Κρατήστε το τηλεχειριστήριο κοντά στην πηγή φωτισμού της οποίας τη ζεύξη θέλετε να καταργήσετε (σε απόσταση που δεν υπερβαίνει τα 5 εκ.).
3. Πατήστε παρατεταμένα το κουμπί ζεύξης  για τουλάχιστον 10 δευτερόλεπτα. Θα ανάψει σταθερά μία κόκκινη λυχνία στη συσκευή πλοήγησης. Η πηγή φωτισμού σας θα αρχίσει να μειώνει το φως της και θα αναβοσβήσει δύο φορές, για να υποδείξει ότι η κατάργηση της ζεύξης πραγματοποιήθηκε επιτυχώς.

ΕΠΑΝΑΦΟΡΑ ΤΩΝ ΣΥΣΚΕΥΩΝ ΣΑΣ ΣΤΙΣ ΕΡΓΟΣΤΑΣΙΑΚΕΣ ΡΥΘΜΙΣΕΙΣ

Για πηγές φωτισμού:

Ενεργοποιήστε και απενεργοποιήστε το διακόπτη ρεύματος 6 φορές.

Για το ασύρματο τηλεχειριστήριο:

Πατήστε το κουμπί ζεύξης  4 φορές εντός 5 δευτερολέπτων.

ΣΥΓΧΡΟΝΙΣΜΟΣ

Αν αποσυγχρονιστεί η πηγή φωτισμού σας, πατήστε παρατεταμένα το κουμπί ενεργοποίησης/απενεργοποίησης  για τουλάχιστον 3 δευτερόλεπτα για να επιστρέψετε στην προεπιλεγμένη ρύθμιση της πηγής φωτισμού (100% φωτεινότητα, 2.700K).

ΑΛΛΑΓΗ ΤΗΣ ΜΠΑΤΑΡΙΑΣ

Όταν το τηλεχειριστήριο χρησιμοποιείται τακτικά και για το σκοπό για τον οποίο προορίζεται, οι μπαταρίες θα διαρκούν σχεδόν για 2 έτη.

Όταν έρθει η ώρα να αλλάξετε την μπαταρία, θα αναβοσβήνει μια κόκκινη λυχνία LED, κάθε φορά που πατάτε οποιοδήποτε κουμπί στο τηλεχειριστήριο. Ανοίξτε το καπάκι της μπαταρίας και αντικαταστήστε τη με μια καινούρια μπαταρία CR2032.

ΠΡΟΣΟΧΗ!

Κίνδυνος έκρηξης, σε περίπτωση χρήσης εσφαλμένου τύπου μπαταρίας αντικατάστασης. Η απόρριψη των χρησιμοποιημένων μπαταριών πρέπει να πραγματοποιείται σύμφωνα με τις οδηγίες.

ΣΗΜΑΝΤΙΚΟ!

Το τηλεχειριστήριο προορίζεται αποκλειστικά για χρήση σε εσωτερικό χώρο και μπορεί να χρησιμοποιηθεί σε θερμοκρασίες που κυμαίνονται μεταξύ 0 °C και 40 °C. Μην αφήνετε το τηλεχειριστήριο κάτω από απευθείας ηλιακή ακτινοβολία ή κοντά σε οποιαδήποτε πηγή θερμότητας, καθώς ενδέχεται να υπερθερμανθεί. Μην εκθέτετε το τηλεχειριστήριο σε περιβάλλοντα με υψηλά επίπεδα υγρασίας ή σκόνης, καθώς κάτι τέτοιο ενδέχεται να του προκαλέσει βλάβη. Η εμπέλεια μεταξύ τηλεχειριστηρίου και δέκτη έχει υπολογιστεί σε εξωτερικό χώρο.

Τα διαφορετικά υλικά κατασκευής των κτιρίων και η τοποθέτηση των μονάδων ενδέχεται να επηρεάσουν την εμπέλεια ασύρματης συνδεσιμότητας.

ΟΔΗΓΙΕΣ ΦΡΟΝΤΙΔΑΣ

Για να καθαρίσετε το τηλεχειριστήριο, σκουπίστε το με ένα μαλακό πανί που έχετε νοτίσει με μικρή ποσότητα ήπιου καθαριστικού. Χρησιμοποιήστε άλλο μαλακό, στεγνό πανί για να το στεγνώσετε.

ΣΗΜΕΙΩΣΗ!

Μην χρησιμοποιείτε ποτέ διαβρωτικά καθαριστικά ή χημικά διαλύματα, καθώς ενδέχεται να προκαλέσουν βλάβη στο προϊόν.

ΤΕΧΝΙΚΕΣ ΠΡΟΔΙΑΓΡΑΦΕΣ

Τύπος: Τηλεχειριστήριο E1524 TRADFRI

Είσοδος τροφοδοσίας: 3V, μπαταρία CR2032

Εμβέλεια: 10 μ. σε εξωτερικό χώρο.

Αποκλειστικά για χρήση σε εσωτερικό χώρο

Συχνότητα λειτουργίας: 2.405-2.480 MHz

Έξοδος τροφοδοσίας: 14 dBm



Το σύμβολο με το διαγραμμένο τροχήλατο κάδο υποδεικνύει ότι το προϊόν χρειάζεται ειδική διαχείριση απόρριψης αποβλήτων. Το προϊόν πρέπει να ανακυκλωθεί σύμφωνα με τους τοπικούς περιβαλλοντικούς κανονισμούς. Διαχωρίζοντας ένα προϊόν με αυτό το σύμβολο, συμβάλλετε στη μείωση του όγκου των αποβλήτων που στέλνονται στα αποτεφρωτήρια ή στους χώρους υγειονομικής ταφής και μειώνετε τις αρνητικές συνέπειες στην υγεία και το περιβάλλον. Για περισσότερες πληροφορίες, απευθυνθείτε σε ένα κατάστημα IKEA.

ФУНКЦИИ ДИСТАНЦИОННОГО УПРАВЛЕНИЯ

 ВКЛ./ВЫКЛ.: Нажатие включает и выключает источник освещения.

Для синхронизации освещения нажать и удерживать как минимум 3 секунды.

 Регулировка яркости: Краткие нажатия поэтапно прибавляют и убавляют яркость. Для плавной регулировки яркости нажмите и удерживайте кнопку.

 Изменяйте белый спектр, цвета или планы.

 Сопряжение: Установка интеллектуальных систем освещения IKEA. Смотрите инструкции внизу.

ДОБАВЛЕНИЕ УСТРОЙСТВ В БЛОК ДИСТАНЦИОННОГО УПРАВЛЕНИЯ

Если блок дистанционного управления продается вместе с источником освещения (в одной упаковке), они уже сопряжены. Если блок дистанционного управления приобретается отдельно, требуется ручное сопряжение с источником освещения.

Чтобы добавить источники освещения, выполните приведенные ниже действия.

1. Убедитесь в установке источника освещения и включении главного выключателя.
2. Держите блок дистанционного управления вблизи источника освещения, который необходимо добавить (не дальше 5 см).
3. Нажмите и удерживайте кнопку сопряжения  как минимум 10 секунд. На блоке дистанционного

управления загорится постоянный красный световой сигнал. Источник освещения уменьшит яркость, а однократная вспышка означает успешное сопряжение.

Один блок дистанционного управления может быть сопряжен с 10 источниками освещения. Сопряжение выполняется последовательно. Если источники освещения расположены рядом, выключите уже сопряженные главным выключателем.

УДАЛЕНИЕ УСТРОЙСТВ ИЗ БЛОКА ДИСТАНЦИОННОГО УПРАВЛЕНИЯ

1. Перед отменой сопряжения с блоком дистанционного управления TRÅDFRI убедитесь, что главный выключатель источника освещения установлен во включенном положении.
2. Держите блок дистанционного управления вблизи источника освещения, который необходимо удалить (не дальше 5 см).
3. Нажмите и удерживайте кнопку сопряжения  как минимум 10 секунд. На устройстве управления загорится постоянный красный световой сигнал. Источник освещения уменьшит яркость, а двукратная вспышка означает успешную отмену сопряжения.

ВОССТАНОВЛЕНИЕ ЗАВОДСКИХ НАСТРОЕК УСТРОЙСТВ

Для источников освещения:

Переключить главный выключатель 6 раз.

Для блока дистанционного управления:

Нажать кнопку сопряжения  4 раза в течение 5 секунд.

СИНХРОНИЗАЦИЯ

Если источник освещения рассинхронизируется, нажмите и удерживайте кнопку ВКЛ./ВЫКЛ.  как минимум 3 секунды, чтобы восстановить настройки источника освещения по умолчанию (яркость 100%, 2700К).

ЗАМЕНА БАТАРЕИ

При регулярном и надлежащем использовании блока дистанционного управления батареи прослужат около 2 лет.

Когда батарею требуется заменить, красный светодиод мигает при нажатии любой кнопки на блоке дистанционного управления.
Снимите крышку и установите новую батарею CR2032.

ОСТОРОЖНО!

Установка батареи неподходящего типа взрывоопасна. Батареи подлежат утилизации согласно инструкциям.

ВАЖНО!

Блок дистанционного управления предназначен только для использования внутри помещений в температурном диапазоне от 0 °С до 40 °С.

Не оставляйте блок дистанционного управления под воздействием прямого солнечного света или вблизи источников тепла, так как он может перегреться. Во влажных или слишком пыльных условиях блок дистанционного управления может выйти из строя. Рабочий диапазон между блоком дистанционного управления и датчиком определяется в открытом пространстве.

Строительные материалы и расположение блоков может влиять на рабочий диапазон беспроводной связи.

ИНСТРУКЦИИ ПО УХОДУ

Очищайте блок дистанционного управления мягкой тканью с небольшим количеством мягкого моющего средства. Другой мягкой и сухой тканью протрите насухо.

ВНИМАНИЕ!

Абразивные чистящие средства и химические растворители могут повредить устройство.

ТЕХНИЧЕСКИЕ ДАННЫЕ

Тип: E1524 TRÅDFRI дистанционный

Вход: 3 В, батарея CR2032

Рабочий диапазон: 10 м в открытом пространстве.

Для использования только внутри помещения

Рабочая частота: 2405-2480 МГц

Выходная мощность: 14 дБм





Значок с изображением перечеркнутого мусорного контейнера на колесиках обозначает необходимость утилизировать данное изделие отдельно от бытового мусора. Изделие необходимо сдавать на переработку в соответствии с нормативами местного законодательства. Правильная утилизация обеспечивает сокращение количества мусора, направляемого на мусоросжигательные предприятия и свалки, и снижает потенциальное негативное влияние на здоровье человека и окружающую среду. Более подробная информация – в магазине ИКЕА.

FUNKCIJE DALJINSKOG UPRAVLJAČA

 **UKLJUČIVANJE/ISKLJUČIVANJE:** Pritisnite da uključite i isključite izvor svetlosti. Pritisnite i držite bar 3 sekunde da sinhronizujete svetla.

 Prigušite/povećajte osvetljenje: Kratkim pritiskom prigušite/povećajte osvetljenje postepeno. Da prigušite/povećate osvetljenje bez prekida, pritisnite i držite dugme.

 Promenite beli spektar, boje ili scene.

 Uparivanje: Dodajte proizvode za IKEA Smart osvetljenje svom sistemu. Pogledajte uputstva ispod.

DODAVANJE UREĐAJA NA VAŠ DALJINSKI UPRAVLJAČ

Kada se daljinski upravljač prodaje zajedno sa izvorom svetlosti (u istom pakovanju), oni su već upareni. Ako se daljinski upravljač kupi odvojeno, morate ga ručno upariti sa izvorom svetlosti.

Za dodavanje izvora svetlosti, samo ponovite korake u nastavku.

1. Uverite se da je izvor svetlosti instaliran i da je glavni prekidač za napajanje uključen.
2. Držite daljinski upravljač blizu izvora svetlosti koji želite da dodate (ne dalje od 5 cm).

3. Pritisnite i držite dugme za uparivanje  bar 10 sekundi. Crvena lampica će svetleti bez prekida na daljinskom upravljaču. Izvor svetlosti će se prigušiti i zatrepereti jednom kako bi pokazao da je uspešno uparen.

Do 10 izvora svetlosti se može upariti sa 1 daljinskim upravljačem.

Postarajte se da ih uparujete jedan po jedan. Ako su izvori svetlosti blizu jedan drugom, prekinite vezu onih koji su već upareni na glavnom prekidaču za napajanje.

UKLANJANJE UREĐAJA SA VAŠEG DALJINSKOG UPRAVLJAČA

1. Uverite se da je glavni prekidač za napajanje uključen za izvor svetlosti čije uparivanje sa svojim daljinskim upravljačem TRÅDFRI želite da prekinete.
2. Držite daljinski upravljač blizu izvora svetlosti koji želite da uklonite (ne dalje od 5 cm).
3. Pritisnite i držite dugme za uparivanje  bar 10 sekundi. Crvena lampica će svetleti bez prekida na uređaju za upravljanje. Izvor svetlosti će se prigušiti i zatrepereti dva puta kako bi pokazao da je uparivanje uspešno prekinuto.

VRATITE SVOJ UREĐAJ NA FABRIČKA PODEŠAVANJA

Za izvore svetlosti:

Pritisnite glavni prekidač 6 puta.

Za daljinski upravljač:

Pritisnite dugme za uparivanje  četiri puta u roku od 5 sekundi.

SINHRONIZACIJA

Ako izvor svetlosti postane nesinhronizovan, pritisnite i zadržite dugme UKLJUČIVANJE/ISKLUČIVANJE

☉ bar 3 sekunde kako biste vratili izvor svetlosti na podrazumevano podešavanje (osvetljenje 100%, 2700 K).

ZAMENA BATERIJE

Kada se daljinski upravljač koristi redovno i onako kako je namenjeno, baterije traju približno 2 godine.

Kada dođe vreme za zamenu baterije, crveni LED indikator će zatrepereti kada pritisnete bilo koje dugme na daljinskom upravljaču.

Otvorite poklopac za bateriju i zamenite bateriju novom baterijom CR2032.

OPREZ!

Postoji rizik od eksplozije ako se baterija zameni neispravnom vrstom. Bacite iskorišćene baterije u skladu sa uputstvima.

VAŽNO!

Daljinski upravljač je samo za upotrebu u zatvorenom prostoru i može se koristiti na temperaturama od 0 °C do 40 °C.

Ne ostavljajte daljinski upravljač na direktnoj sunčevoj svetlosti ili blizu bilo kog izvora toplote jer se može pregrejati.

Ne izlažite daljinski upravljač mokrim, vlažnim ili preterano prašnjavim okruženjima jer to može izazvati štetu.

Domet između daljinskog upravljača i prijemnika se meri na otvorenom prostoru.

Različiti materijali i postavljanje jedinica mogu uticati na domet bežične povezivosti.

INSTRUKCIJE ZA NEGU

Da biste očistili daljinski upravljač, prebrišite ga mekom navlaženom krpom sa malo blagog deterdženta. Upotrebite drugu meku i suhu krpu da osušite brisanjem.

NAPOMENA!

Nikada ne koristite abrazivna sredstva za čišćenje ili hemijske rastvarače jer oni mogu oštetiti proizvod.

TEHNIČKI PODACI

Vrsta: E1524 TRÅDFRI Daljinski upravljač

Ulaz: Baterija od 3 V, CR2032

Domet: 10 m na otvorenom prostoru.

Samo za upotrebu u zatvorenom prostoru

Frekvencija rada: 2405–2480 Mhz

Izlazna snaga: 14 dBm



Symbol precrtane kante na točkovima označava da dati proizvod ne treba odlagati zajedno s ostalim komunalnim otpadom. Proizvod mora biti predat na reciklažu shodno lokalnim ekološkim propisima o odlaganju otpada. Odvajanje ovako obeleženog predmeta od komunalnog otpada omogućava smanjenje količine otpada koja dospeva u peći za spaljivanje ili na deponije te smanjuje mogućnost negativnog uticaja na ljudsko zdravlje i okolinu. Molimo da se za više informacija obratite robnoj kući IKEA.

FUNKCIJE DALJINSKEGA UPRAVLJALNIKA

 **VKLOP/IZKLOP:** Pritisnite za vklop in izklop vira svetlobe.
Pritisnite in pridržite vsaj 3 sekunde, da sinhronizirate luči.

 **Zatamnitev/osvetlitev:** S hitrimi pritiski zatemnite/osvetlite luč po korakih. Za neprekinjeno zatamnitev/osvetlitev pritisnite in držite gumb.

 Spremenite spekter bele svetlobe, barve ali sceno.

 **Seznanitev:** V sistem dodajte izdelke za pametno osvetlitev IKEA. Oglejte si spodnja navodila.

DODAJANJE NAPRAV V VAŠ DALJINSKI UPRAVLJALNIK

Ko se daljinski upravljalnik prodaja v kompletu z virom svetlobe (v isti embalaži), sta medsebojno seznanjena. Če daljinski upravljalnik kupite ločeno, ga morate ročno seznaniti z virom svetlobe.

Če želite dodati vire svetlobe, ponovite spodnje korake.

1. Prepričajte se, da je vaš vir svetlobe nameščen in da je vklopljeno glavno stikalo napajanja.
2. Daljinski upravljalnik držite v bližini vira svetlobe, ki ga želite dodati (ne več kot 5 cm stran).
3. Gumb za seznanitev  pritisnite in pridržite vsaj 10 sekund. Na daljinskem upravljalniku bo svetila rdeča lučka. Vaš vir svetlobe bo začel temneti in bo še enkrat utripnil, s čimer označi uspešno seznanjenje.

Z 1 daljinskim upravljalnikom lahko seznanite največ 10 virov svetlobe.

Prepričajte se, da jih boste ločeno seznanili. Če so viri svetlobe postavljeni preblizu, z glavnim napajalnim stikalom izklopite tiste, ki ste jih že seznanili.

ODSTRANJEVANJE NAPRAV IZ VAŠEGA DALJINSKEGA UPRAVLJALNIKA

1. Prepričajte se, da je glavno napajalno stikalo vklopljeno za vir svetlobe, ki ga želite odstraniti iz daljinskega upravljalnika TRÅDFRI.
2. Daljinski upravljalnik držite v bližini vira svetlobe, ki ga želite odstraniti (ne več kot 5 cm stran).
3. Gumb za seznanitev  pritisnite in pridržite vsaj 10 sekund. Na daljinskem upravljalniku bo svetila rdeča lučka. Vaš vir svetlobe bo začel temneti in bo še enkrat utripnil, s čimer označi uspešno prekinitev seznanjenja.

TOVARNIŠKA PONASTAVITEV VAŠIH NAPRAV**Za vire svetlobe:**

6-Krat preklopite glavno stikalo.

Za daljinski upravljalnik:

Gumb za seznanjenje  pritisnite 4-krat v 5 sekundah.

SINHONIZACIJA

Če vaš vir svetlobe zgubi sinhronizacijo, pritisnite in držite gumb za vklop/izklop  vsaj 3 sekunde, da vrnete vir svetlobe na privzeto nastavitev (100% svetilnost, 2700K).

MENJAVA BATERIJE

Če daljinski upravljalnik uporabljate redno in v skladu z njegovim namenom, bo baterija zdržala približno 2 leti. Ko morate zamenjati baterijo, bo ob pritisku vsake tipke na daljinskem upravljalniku zasvetil rdeč LED-pokazatelj. Odprite pokrovček predala za baterijo in zamenjajte baterijo z novo baterijo tipa CR2032.

POZOR!

Če baterijo zamenjate z nepravilno vrsto baterije, obstaja nevarnost eksplozije. Izrabljene baterije zavržite v skladu z navodili.

POMEMBNO!

Daljinski upravljalnik je namenjen uporabi v zaprtih prostorih pri temperaturah od 0 do 40 °C. Daljinskega upravljalnika ne puščajte na neposredni sončni svetlobi ali v bližini virov svetlobe, ker se lahko pregreje. Daljinskega upravljalnika ne izpostavljajte mokrim, vlažnim ali pretirano prašnim okoljem, ker ga lahko s tem poškodujete. Doseg med daljinskim upravljalnikom in sprejemnikom je izmerjen brez ovir. Na doseg brezžične povezave lahko vplivajo različni gradbeni materiali in postavitve enot.

NAVODILA ZA NEGO

Če želite očistiti daljinski upravljalnik, ga obrišite z mokro krpo, ki vsebuje majhno količino blagega čistilnega sredstva. Nato ga obrišite do suhega z mehko, suho krpo.

OPOMBA.

Nikoli ne uporabljajte abrazivnih čistilnih sredstev ali kemičnih topil, ker lahko poškodujejo izdelek.

TEHNIČNI PODATKI

TIP: Daljinski upravljalnik E1524 TRÅDFRI

Vhodni tok: 3 V, baterija CR2032

Doseg: 10 m na prostem

Samo za uporabo v zaprtih prostorih

Frekvenca delovanja: 2405-2480 Mhz

Izhodna moč: 14 dBm



Znak s prečrtanim izvlečnim zabojnikom pomeni, da izdelek ne spada med običajne gospodinske odpadke. Izdelek je treba zavržiti oziroma reciklirati v skladu z lokalnimi okoljevarstvenimi predpisi. Z ločevanjem odpadkov se zmanjša količina odpadkov v sežigalnicah in na smetiščih in s tem morebiten negativen vpliv na človekovo zdravje in okolje. Dodatne informacije so na voljo v najbližji trgovini IKEA.

KUMANDA FONKSİYONLARI

 **AÇMA/KAPAMA:** Işık kaynağını açmak ve kapamak için basınız.

Işıklarınızı senkronize etmek için en az 3 saniye boyunca basılı tutunuz.

 **Loşluğu arttırmak/azaltmak:** Kısa basışlar kademe kademe loşluğu arttıracak/azaltacaktır. Pürüzsüz bir şekilde loşluğu arttırmak/azaltmak için, düğmeye basılı tutunuz.

 **Beyaz spektrumu, renkleri veya sahneleri değiştirin.**

 **Eşleştirme:** IKEA Akıllı Aydınlatma ürünlerini sisteminize ekleyin. Aşağıdaki talimatlara gözetin.

KUMANDANIZA CİHAZ EKLEME

Kumanda bir ışık kaynağıyla birlikte satıldığında (aynı pakette), o ışık kaynağıyla zaten eşleştirilmiş olur. Ancak kumanda ayrı olarak satın alınırsa, ışık kaynağıyla manuel olarak eşleştirilmelidir.

Işık kaynağı eklemek isterseniz, aşağıdakileri tekrarlamanız yeterlidir:

1. Işık kaynağınızın yüklendiğinden ve ana şalterin açık olduğundan emin olun.
2. Kumandanızı eklemek istediğiniz ışık kaynağına yakın tutun (5 cm'den daha fazla olmasın).
3. Eşleştirme düğmesine  en az 10 saniye boyunca basılı tutun. Kırmızı ışık kumanda üzerinde sabit bir şekilde yanacaktır. Işık kaynağınız yanmaya başlayacak ve başarılı şekilde eşleştirildiğini belirtmek için bir kere daha yanacaktır.

1 kumandayla 10 ışık kaynağına kadar eşleştirilebilir. Hepsini birer birer eşleştirdiğinizden emin olun. Işık kaynaklarını birbirine yakınsa, zaten eşleştirilmiş olanların bağlantısını ana şalterden kesin.

KUMANDANIZDAN CİHAZ KALDIRMA

1. TRÅDFRI kumandanızla eşleştirmesini sonlandırmak istediğiniz ışık kaynağı için ana şalterin açık olduğundan emin olun.
2. Kumandanızı kaldırmak istediğiniz ışık kaynağına yakın tutun (5 cm'den daha fazla olmasın).
3. Eşleştirme düğmesine  en az 10 saniye boyunca basılı tutun. Kırmızı ışık kumanda üzerinde sabit bir şekilde yanacaktır. Işık kaynağınız yanmaya başlayacak ve eşleştirilmenin başarılı şekilde kaldırıldığını belirtmek için iki kere daha yanacaktır.

CİHAZINIZI FABRİKA AYARLARINA SIFIRLAYIN**Işık kaynakları için:**

Ana şalteri 6 kere bağlayın.

Kumanda için:

Eşleştirme düğmesine  5 saniye içinde 4 kere basın.

SENKRONİZE ETME

Işık kaynağınızın senkronizasyonu bozulursa, ışık kaynağını varsayılan ayarına (%100 parlaklık, 2700K) döndürmek için AÇMA/KAPAMA düğmesine  en az 3 saniye boyunca basılı tutun.

PİLİ DEĞİŞTİRMEK

Kumanda düzenli olarak kullanıldığında, piller yaklaşık olarak en fazla 2 yıl kullanılabilir.

Pili değiştirmenin zamanı geldiğinde, kumanda üzerindeki bir tuşa bastığınızda kırmızı bir LED göstergesi yanıp sönecektir.

Pil kapağını açıp eskisini yeni bir CR2032 piliyle değiştirin.

DİKKAT!

Yanlış tür pil takılırsa patlama riski oluşur. Kullanılan pilleri talimatlara göre atın.

ÖNEMLİ!

Kumanda sadece iç mekan kullanımları içindir ve 0°C ila 40 °C sıcaklıkları arasında kullanılabilir.

Aşırı ısınabileceğinden kumandayı doğrudan güneş ışığına veya bir ısı kaynağının yanına maruz bırakmayın.

Arıza oluşabileceğinden kumandayı ıslak, nemli veya aşırı tozlu ortamlara maruz bırakmayın.

Kumanda ve alıcı arasındaki mesafe açık havada ölçülmüştür.

Yapı materyallerindeki ve ünitelerin yerleştirilmesindeki farklılık kablosuz bağlantı menzili etkileyebilir.

BAKIM TALİMATLARI

Kumandayı temizlemek için, hafif deterjanlı yumuşak nemli bir bezle silin. Kuruyken silmek için başka bir yumuşak, kuru bez kullanın.

UNUTMAYIN!

Ürüne zarar verebileceğinden aşındırıcı temizlik maddelerini veya kimyasal çözeltileri asla kullanmayın.

TEKNİK VERİLER

Tür: E1524 TRÅDFRI Remote

Giriş: 3V, CR2032 PİL

Menzil: Açık havada 10 m.

Sadece iç mekan kullanımına yöneliktir

Çalışma frekansı: 2405-2480Mhz

Çıkış gücü: 14 dBm



Üzerinde çarpı işareti bulunan tekerlekli çöp kutusu sembolü, o ürünün ev atıklarından ayrı olarak çöpe atılması gerektiğini belirtir. Ürün, çöpe atılması gerektiğinde geri dönüşüm için yerel çevre düzenlemesi kurallarına uygun olarak çöpe veya toplama noktalarına bırakılmalıdır. Bu sembole sahip ürünlerin doğru bir şekilde çöpe atılması, yakma veya depolanma için gönderilen atık miktarının azalmasına ve insan sağlığı ve çevre üzerindeki olası olumsuz etkilerini en aza indirmeye yardımcı olacaktır. Daha fazla bilgi için, IKEA mağazası ile irtibata geçiniz.

ملاحظة!

لا تستخدم المنظفات الكاشطة أو المذيبات الكيميائية أبدًا، فقد يتسبب ذلك في تلف المنتج.

بيانات فنية

النوع: E1524 TRÅDFRI Remote

الدخل: بطارية 3، CR2032 فولت

النطاق: 10 أمتار في الهواء الطلق.

للاستخدام المنزلي فقط

نطاق تردد التشغيل: 2405-2480 ميجاهرتز

القدرة الناتجة: 14 ديسيبيل ميللي وات

تغيير البطارية

عند استخدام نظام التحكم بانتظام وعلى النحو المقصود، فإن البطاريات تدوم لمدة عامين تقريبًا. وعندما يحين وقت استبدال البطارية، سيومض مؤشر LED الأحمر عند الضغط على أي زر في نظام التحكم. افتح غطاء البطارية واستبدل البطارية ببطارية CR2032 جديدة.

تنبيه!

ينشأ خطر انفجار في حالة استبدال البطارية بنوع غير صحيح. تخلص من البطاريات المستعملة وفقًا للإرشادات.

هام!

نظام التحكم مخصص للاستخدام المنزلي فقط، ويمكن استخدامه في نطاق درجات حرارة من 0 درجة مئوية إلى 40 درجة مئوية.

لا تترك نظام التحكم في ضوء الشمس المباشر أو بالقرب من أي مصدر حرارة، لأن ذلك قد يؤدي إلى ارتفاع درجة حرارته بشكل زائد. لا تُعرض نظام التحكم للبيئات المبللة، أو الرطبة أو المتربة بشكل مفرط لأن هذا قد يتسبب في تلفه. تم قياس النطاق بين نظام التحكم وجهاز الاستقبال في الهواء الطلق.

يمكن أن تؤثر مواد البناء المختلفة ووضع الوحدات على نطاق الاتصال اللاسلكي.

إرشادات العناية

لتنظيف نظام التحكم، امسحه بقطعة قماش ناعمة ومبللة بقدر قليل من منظف معتدل. استخدم قطعة قماش أخرى ناعمة وجافة لمسح الوحدة وتجفيفها.



الرمز الذي يُظهر حاوية نفايات مشطوبة يشير إلى أنه يجب التخلص من المنتج بشكل منفصل عن النفايات المنزلية. ينبغي تسليم هذا المنتج لإعادة تدويره وفقًا للأنظمة البيئية المحلية للتخلص من النفايات. من خلال قيامك بفصل منتج يحمل هذه العلامة من النفايات المنزلية، فسوف تساعدين على تقليل حجم النفايات التي ترسل إلى المحارق أو تدفن في الأرض وبالتالي تقللي من أي تأثير سلبي محتمل على صحة الإنسان والبيئة. لمزيد من المعلومات، يرجى الاتصال على معرض ايكيا.

وظائف نظام التحكم

 تشغيل/إيقاف: اضغط لتشغيل مصدر الإضاءة وإيقافه. اضغط مع الاستمرار لمدة 3 ثوانٍ لمزامنة الأضواء.

 تقليل/زيادة الخفوت: تؤدي الضغوط القصيرة إلى تقليل/زيادة الخفوت في خطوات. لتقليل/زيادة الخفوت بسلاسة، اضغط مع الاستمرار على الزر.

<> تغيير الطيف الأبيض، أو الألوان أو المشاهد.

 الإقران: يمكنك إضافة منتجات الإضاءة الذكية من IKEA إلى نظامك. راجع الإرشادات الواردة أدناه.

إضافة أجهزة إلى نظام التحكم

عند بيع نظام التحكم مرفقًا بمصدر الإضاءة (في نفس الحزمة)، فإنهما يكونان مقترنين بالفعل. وفي حالة بيع نظام التحكم بشكل منفصل، يجب أن تقرنه يدويًا بمصدر الإضاءة. لإضافة مصادر إضاءة، ما عليك سوى تكرار الخطوات التالية.

1. تأكد من تركيب مصدر الإضاءة وتشغيل مفتاح الطاقة الرئيسي.
2. أمسك بنظام التحكم بالقرب من مصدر الإضاءة الذي تريد إضافته (بحيث لا تزيد المسافة بينهما عن 5 سم).
3. اضغط مع الاستمرار على زر الإقران  لمدة 10 ثوانٍ على الأقل. سيصدر ضوء أحمر ثابت على نظام التحكم. سيبدأ مصدر الإضاءة في الخفوت ويومض مرة واحدة للإشارة إلى أنه قد تم إقرانه بنجاح.

يمكن إقران ما يصل إلى 10 مصادر إضاءة مع نظام تحكم واحدًا. تأكد من إقران مصدر واحد في كل مرة. إذا كانت مصادر الإضاءة قريبة من بعضها البعض، فافصل تلك التي سبق إقرانها من مفتاح الطاقة الرئيسي.

إزالة أجهزة من نظام التحكم

1. تأكد من تشغيل مفتاح الطاقة الرئيسي لمصدر الإضاءة الذي تريد إلغاء إقرانه من نظام التحكم TRÅDFRI.
2. أمسك بنظام التحكم بالقرب من مصدر الإضاءة الذي تريد إزالته (بحيث لا تزيد المسافة بينهما عن 5 سم).
3. اضغط مع الاستمرار على زر الإقران  لمدة 10 ثوانٍ على الأقل. سيصدر ضوء أحمر ثابت على جهاز التوجيه. سيبدأ مصدر الإضاءة في الخفوت ويومض مرتين للإشارة إلى أنه قد تم إلغاء إقرانه بنجاح.

إعادة تعيين إعدادات المصنع للأجهزة

بالنسبة لمصادر الإضاءة:

قم بتبديل المفتاح الرئيسي 6 مرات.

بالنسبة لنظام التحكم:

اضغط على زر الإقران  4 مرات في غضون 5 ثوانٍ.

المزامنة

في حالة إلغاء مزامنة مصدر الإضاءة، اضغط مع الاستمرار على الزر تشغيل/إيقاف  لمدة 3 ثوانٍ على الأقل لإرجاع مصدر الإضاءة إلى إعدادة الافتراضي (100% سطوع، 2700 كلفن).

